

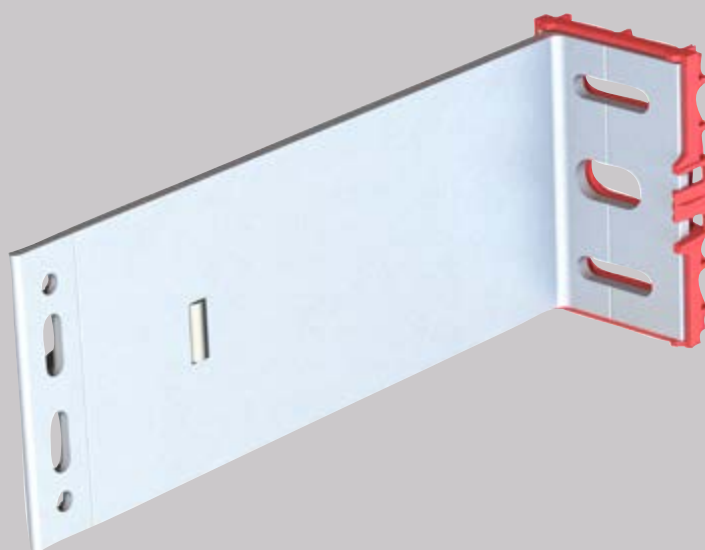

MFT-FOX VI-2L- SZ-20

Hilti fasádní systém



OBSAH A PŘEHLED

Obklad	3
Použití a popis	4
Detaily	5-17
Délky konzol	
MFT-FOX VI Small	18
MFT-FOX VI Medium	19
MFT-FOX VI Large	20
Rozsah vyložení profilu v konzole	21
Rozsah portfolia	22-23

MFT-FOX VI-2L-SZ-20



Kov



Kompozitní



Toto je interaktivní stránka! Klikněte na tlačítko zpět a vraťte se k obsahu a přehledu.



POUŽITÍ A POPIS

MFT-FOX VI-2L-SZ-20

Systém sestává z hliníkových konzol a profilů a je speciálně navržen pro dvousměrně orientovanou podkonstrukci s vodorovnými profily pro upevnění ACM kazet provětrávaných fasád, které jsou kotveny nerezovými šrouby na svislé profily první vrstvy

Konzoly jsou osazeny izolační podložkou a s ohledem na metodu kotvení k základnímu materiálu - hmoždiny, šrouby a přímé kotvení - různými typy geometrie otvorů v patě konzoly (dostupné typy konzol jsou uvedeny na HOL nebo na následujících stránkách).

Konzoly jsou navrženy s otvory pro kluzný i pevný bod pro zajištění tepelné roztažnosti profilů. Pevné body přenášejí zatížení fasádního obkladu, podkonstrukce a podíl zatížení větrem.

Svislé profily jsou prokotveny ke konzolám pomocí speciálně navrženého šroubku pro pevné i kluzné body. Pevný bod zabraňuje svislému pohybu profilu proti konzolám, zatímco kluzný bod tento pohyb umožňuje. Kluzný bod vylučuje vnášení dodatečných zatížení tepelnou roztažností do podkonstrukce.

Rektifikace profilu v konzole je usnadněna díky tzv. "helping hand". Tento prvek drží profil na konzole předtím než je přišroubován. Tento systém umožňuje rektifikaci profilu v konzole až 40 mm. Konzoly jsou dostupné ve třech různých variantách (Velké - L, střední - M, malé - S) od 40 mm do 300 vč. 6mm izolační podložky po 20 mm krocích. Tepelně izolační podložka odděluje podkonstrukci od základního materiálu, čímž omezuje vznik tepelných mostů.

Výhody:

- variabilní návrh díky pevným a kluzným bodům konzoly
- Tři různé velikosti konzol (Velké - L, střední - M, malé - S)
- Možnost až 40 mm rektifikace
- Možnost použití různých kotevních materiálů jako hmoždiny, kotevní šrouby či metody přímé montáže
- 6 mm tepelně izolační podložka odděluje podkonstrukci od základního materiálu, čímž omezuje vznik tepelných mostů
- S Individuální návrh v programu PROFIS zajišťuje ideální technický a ekonomický návrh konstrukce
- Použitelný pro kterýkoliv kazetový obklad LOP

POHLED NA FASÁDU

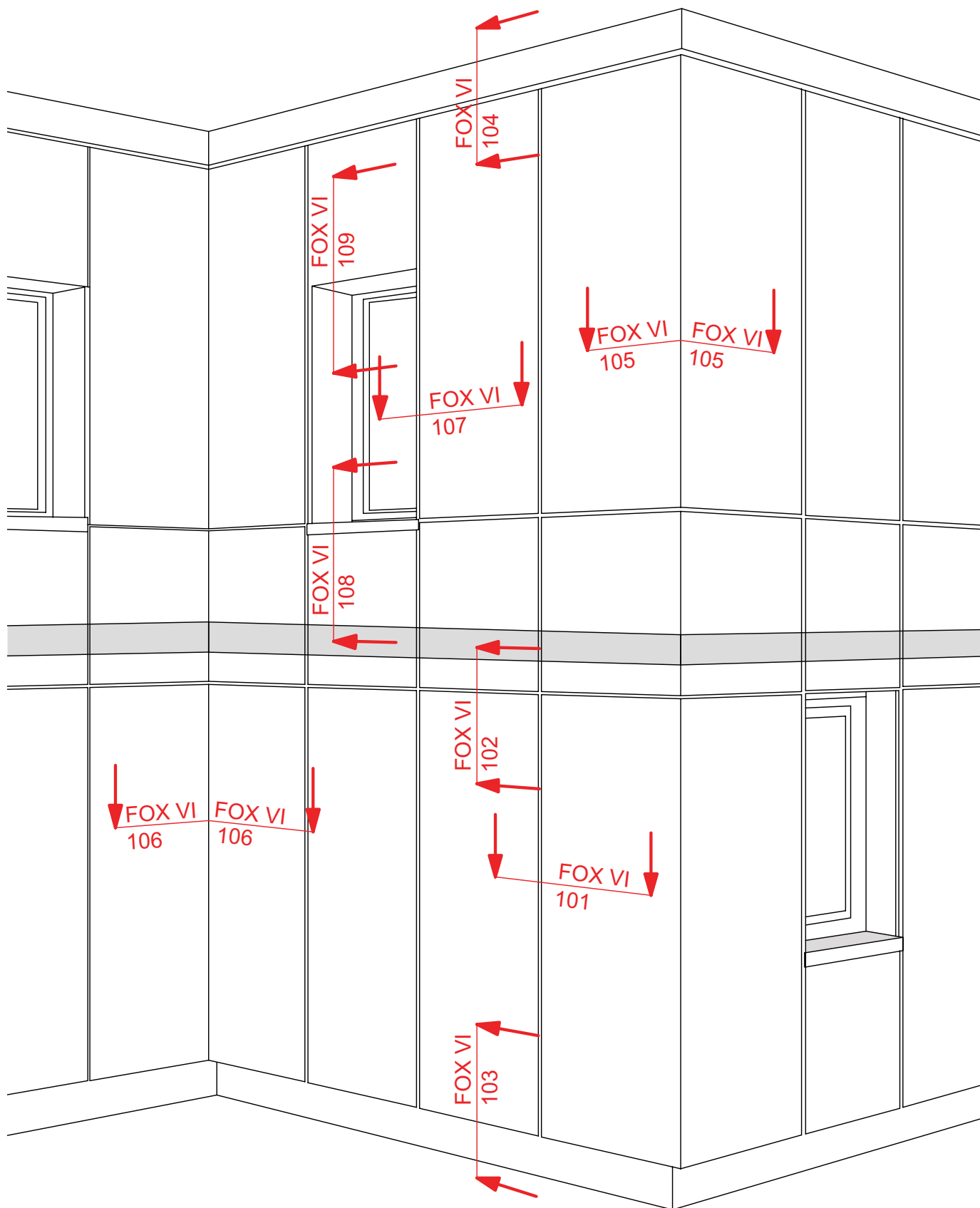

Toto je interaktivní stránka! Kluknutím na kteroukoliv část systému se přesunete na daný systémový detail. Klikněte na tlačítko zpět a vraťte se k obsahu a přehledu

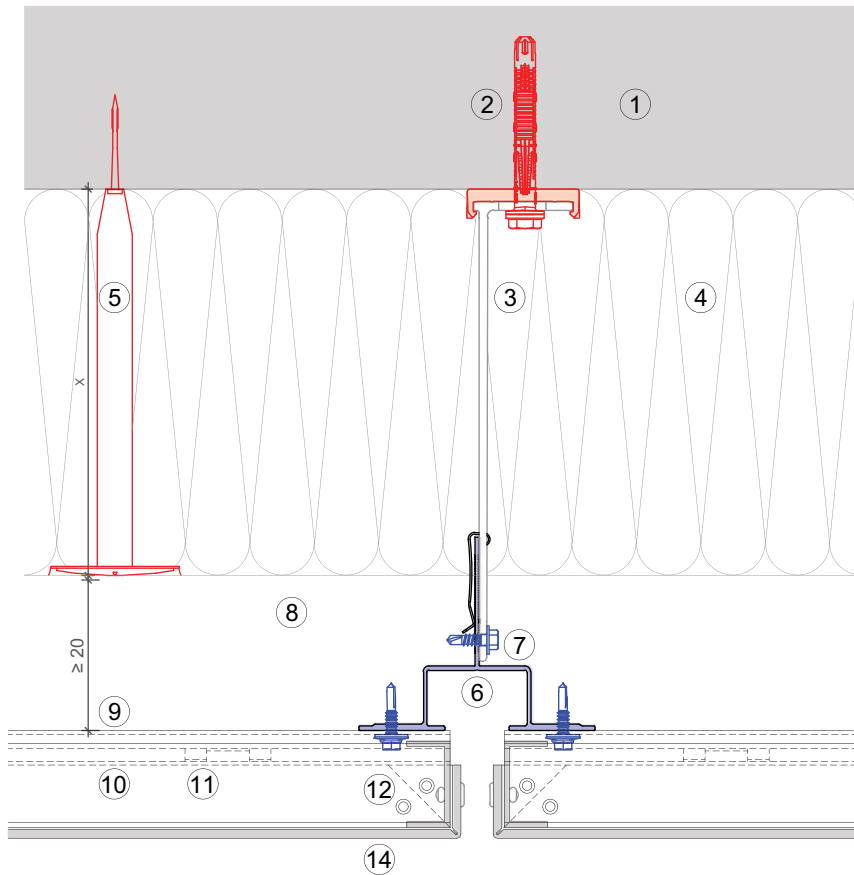

Legenda:

- ① Základní materiál
- ② Navržená kotva
- ③ Konzola vč. izolační podložky
- ④ Tepelná izolace
- ⑤ Talířová hmoždinka
- ⑥ Profil
- ⑦ Samořezný šroub
- ⑧ Větraná mezera
- ⑨ Z-profil
- ⑩ S-profil
- ⑪ Plastové klipy
- ⑫ Nýt
- ⑭ Kazetový obklad

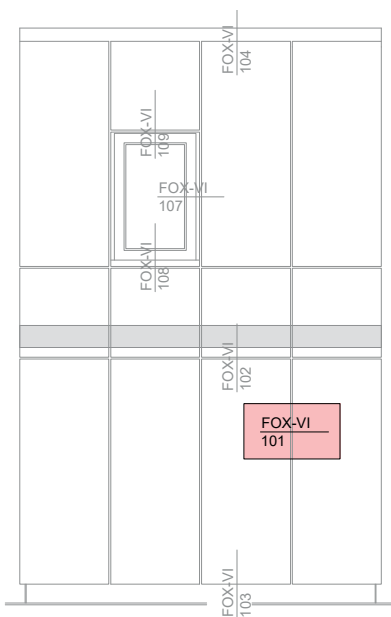

Toto je interaktivní stránka! Klikněte na tlačítko zpět a vraťte se k obsahu a přehledu.

MFT-FOX VI 101

Legenda:

- ① Základní materiál
- ② Navržená kotva
- ③ Konzola vč. izolační podložky
- ④ Tepelná izolace
- ⑤ Talířová hmoždinka
- ⑥ Profil
- ⑦ Samořezný šroub
- ⑧ Větraná mezera
- ⑨ Z-profil
- ⑩ S-profil
- ⑪ Plastové klipy
- ⑫ Nýt
- ⑭ Kazetový obklad

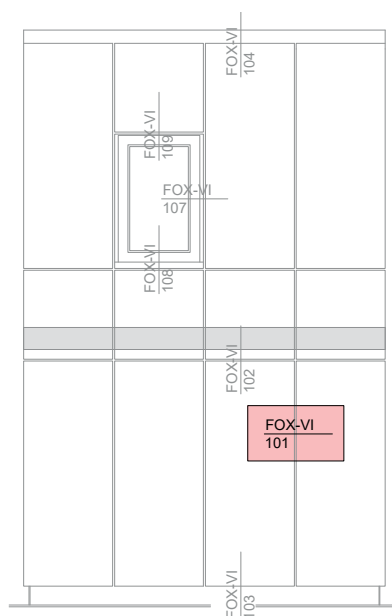
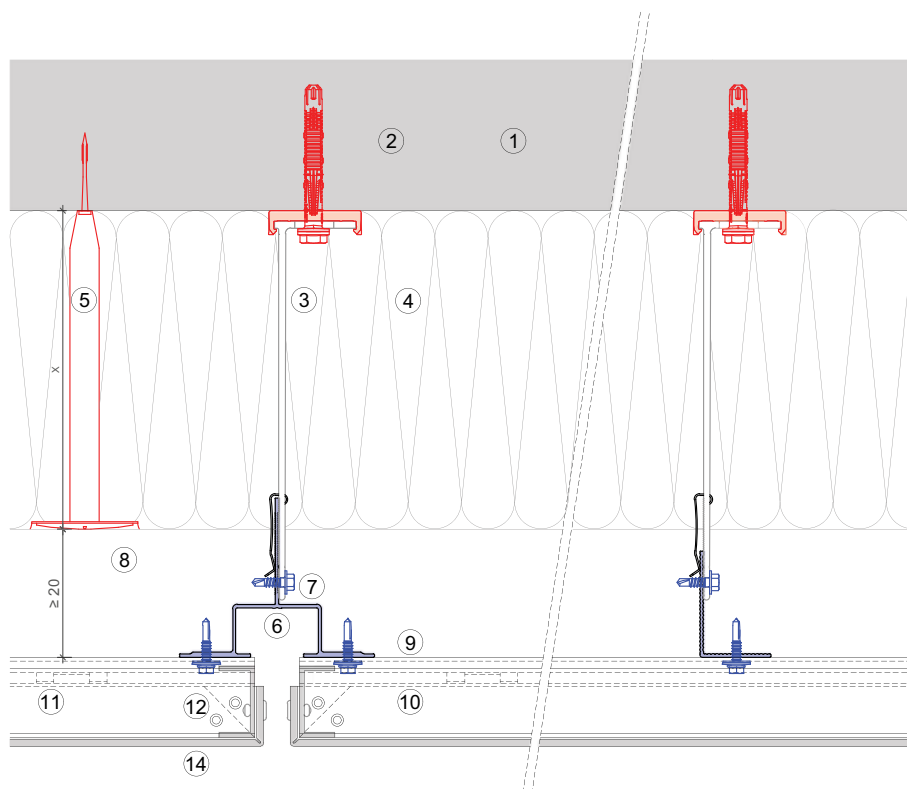

Toto je interaktivní stránka! Klikněte na tlačítko zpět a vraťte se k obsahu a přehledu.

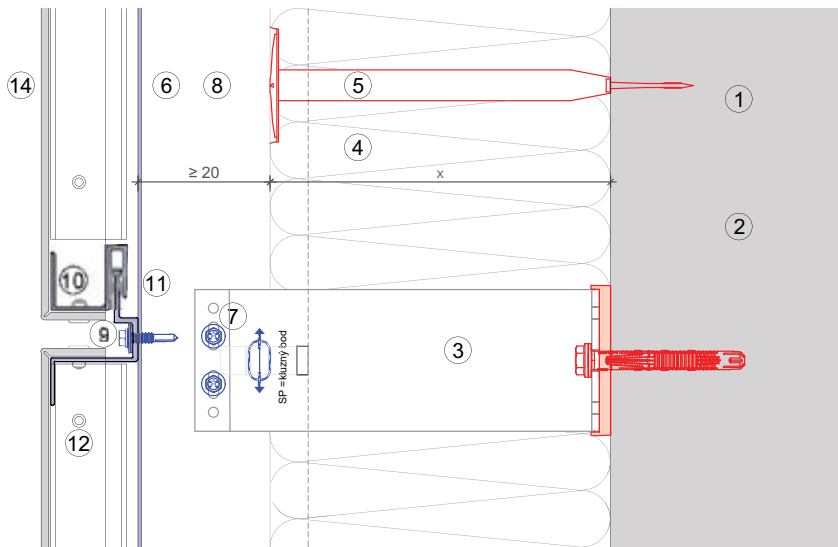

Legenda:

- ① Základní materiál
- ② Navržená kotva
- ③ Konzola vč. izolační podložky
- ④ Tepelná izolace
- ⑤ Talířová hmoždinka
- ⑥ Profil
- ⑦ Samořezný šroub
- ⑧ Větraná mezera
- ⑨ Z-profil
- ⑩ S-profil
- ⑪ Plastové klipy
- ⑫ Nýt
- ⑭ Kazetový obklad

Vertical section-fixed point

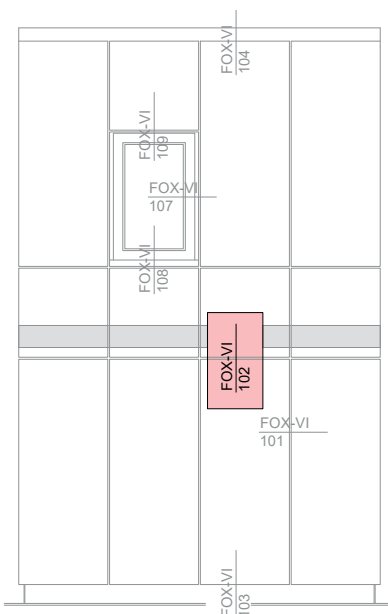
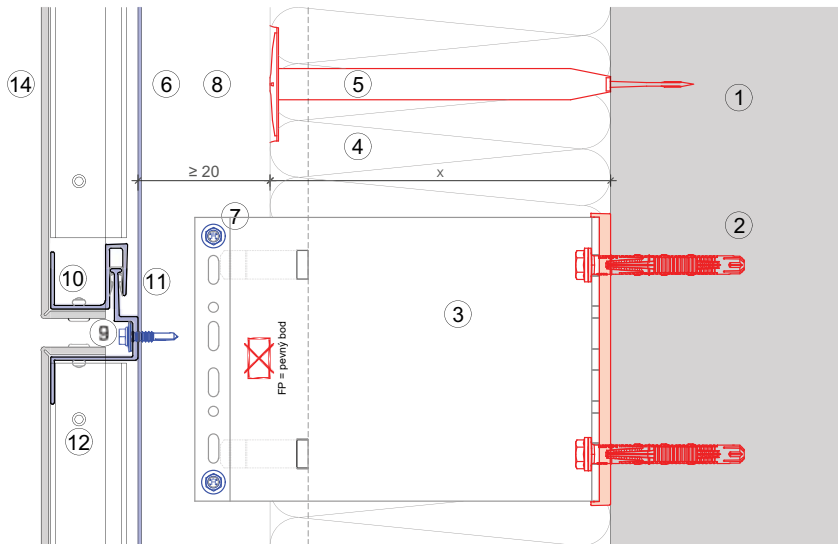

Toto je interaktivní stránka! Klikněte na tlačítko zpět a vraťte se k obsahu a přehledu.

MFT-FOX VI 103

Legenda:

- ① Základní materiál
- ② Navržená kotva
- ③ Konzola vč. izolační podložky
- ④ Tepelná izolace
- ⑤ Talířová hmoždinka
- ⑥ Profil
- ⑦ Samořezný šroub
- ⑧ Větraná mezera
- ⑨ Z-profil
- ⑩ S-profil
- ⑪ Plastové klipy
- ⑫ Nýt
- ⑬ Kazetový obklad
- ⑭ Kazetový obklad

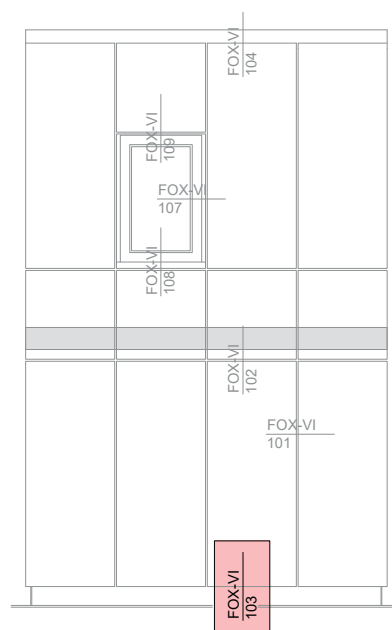
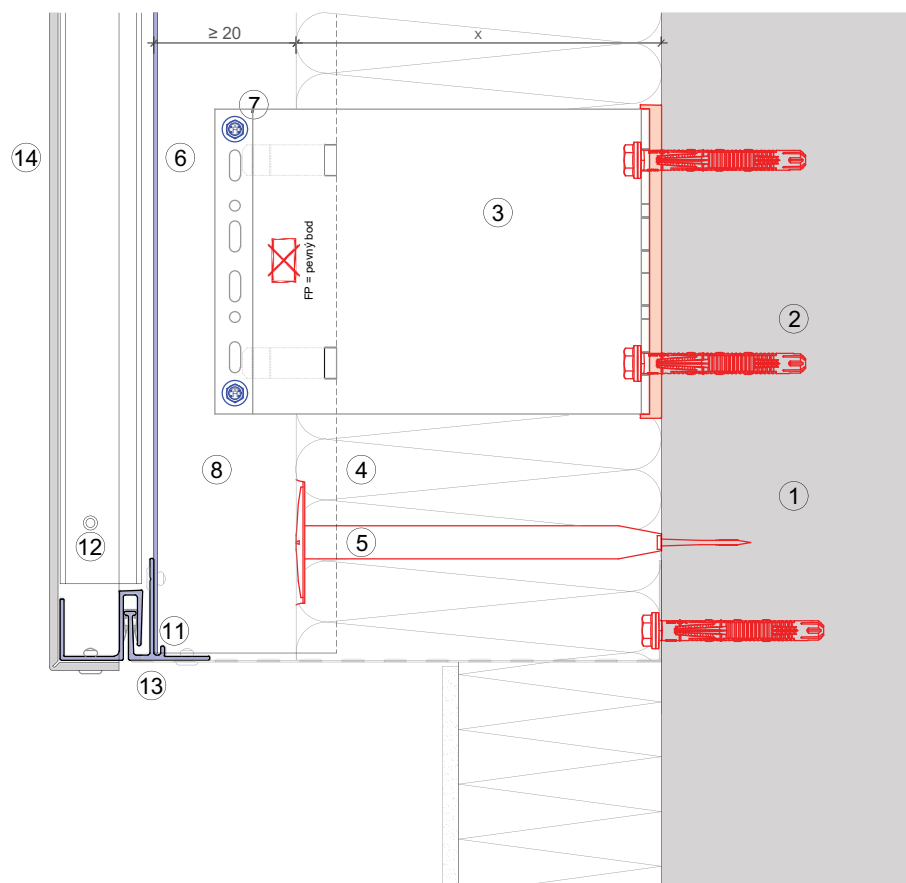

Toto je interaktivní stránka! Klikněte na tlačítko zpět a vraťte se k obsahu a přehledu.

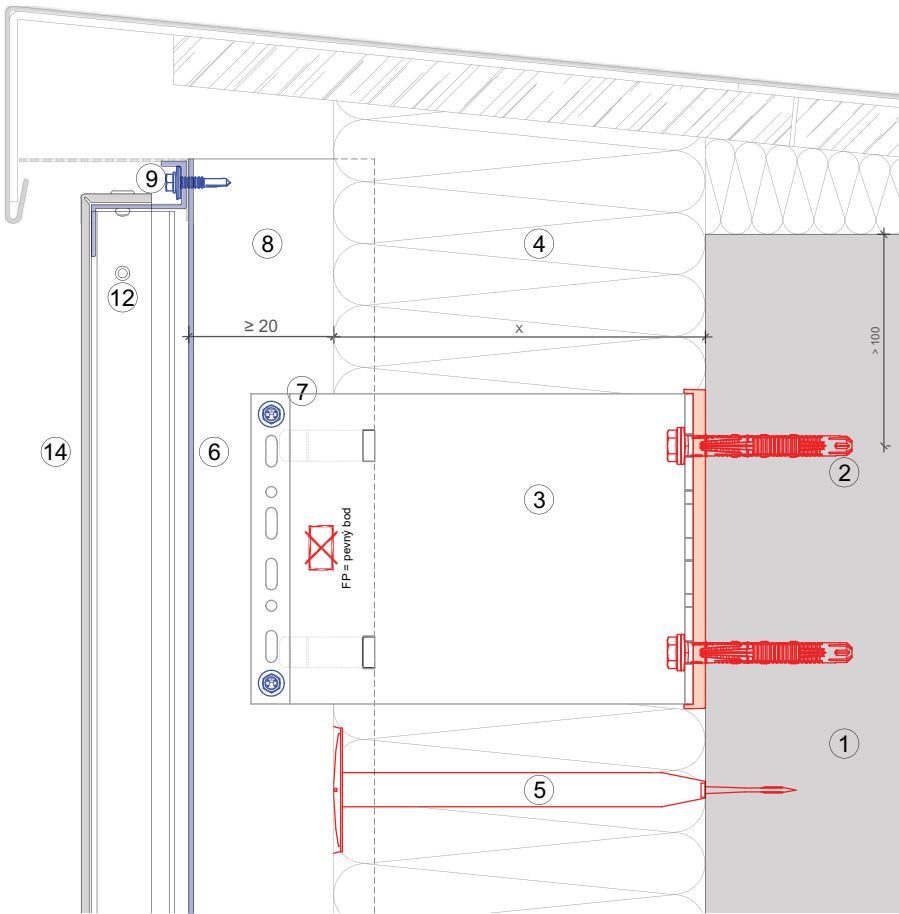

Legenda:

- ① Základní materiál
- ② Navržená kotva
- ③ Konzola vč. izolační podložky
- ④ Tepelná izolace
- ⑤ Talířová hmoždinka
- ⑥ Profil
- ⑦ Samořezný šroub
- ⑧ Větraná mezera
- ⑨ Z-profil
- ⑩ S-profil
- ⑪ Plastové klipy
- ⑫ Nýt
- ⑭ Kazetový obklad

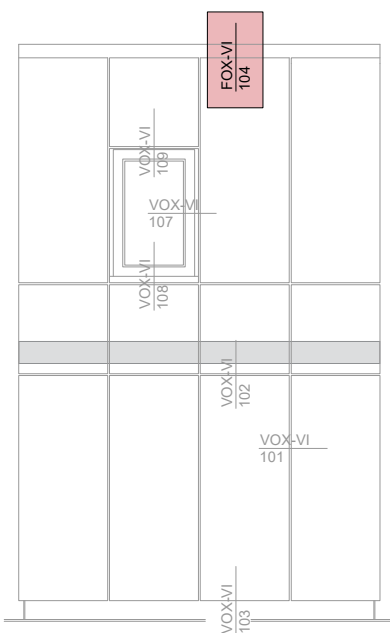

Toto je interaktivní stránka! Klikněte na tlačítko zpět a vraťte se k obsahu a přehledu.

MFT-FOX VI 105

Legenda:

- ① Základní materiál
- ② Navržená kotva
- ③ Konzola vč. izolační podložky
- ④ Tepelná izolace
- ⑤ Talířová hmoždinka
- ⑥ Profil
- ⑦ Samořezný šroub
- ⑧ Větraná mezera
- ⑨ Z-profil
- ⑩ S-profil
- ⑪ Plastové klipy
- ⑫ Nýt
- ⑬ Kazetový obklad

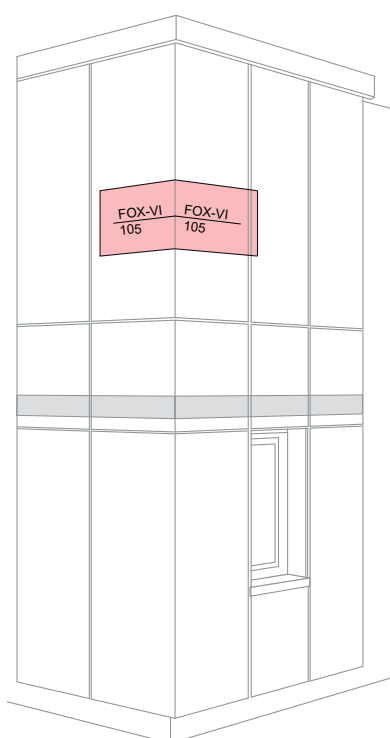
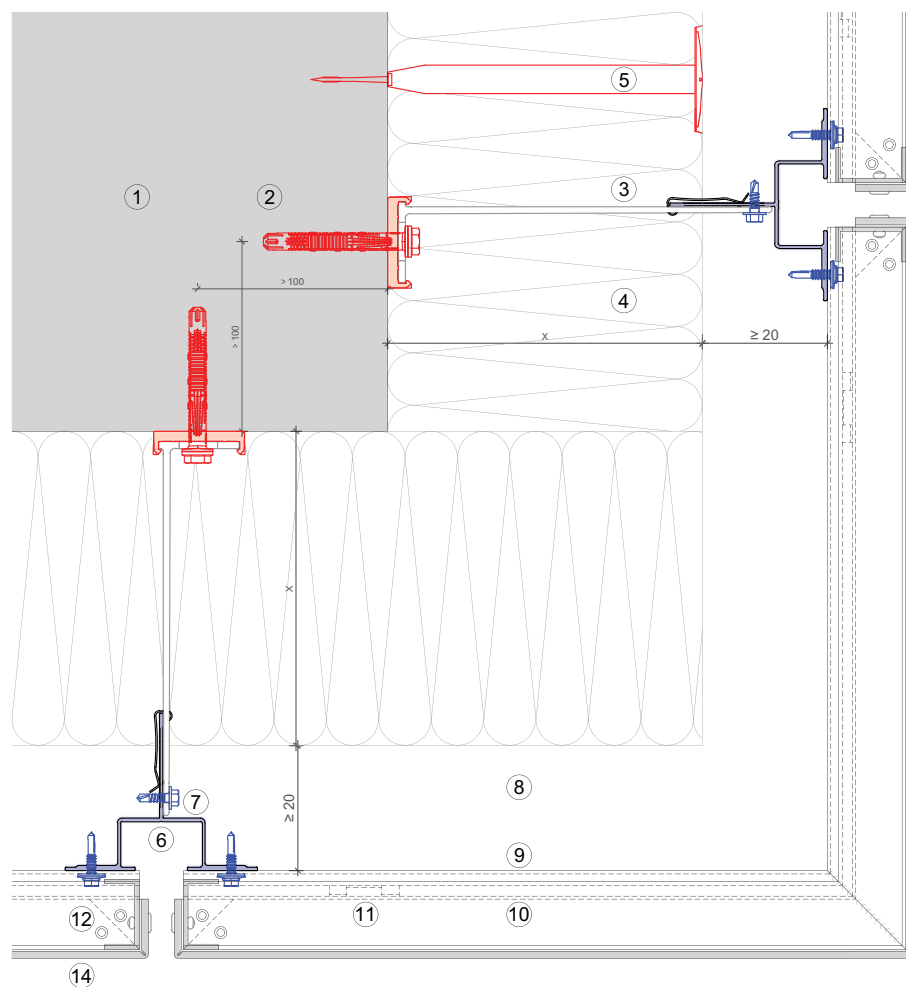

Toto je interaktivní stránka! Klikněte na tlačítko zpět a vraťte se k obsahu a přehledu.

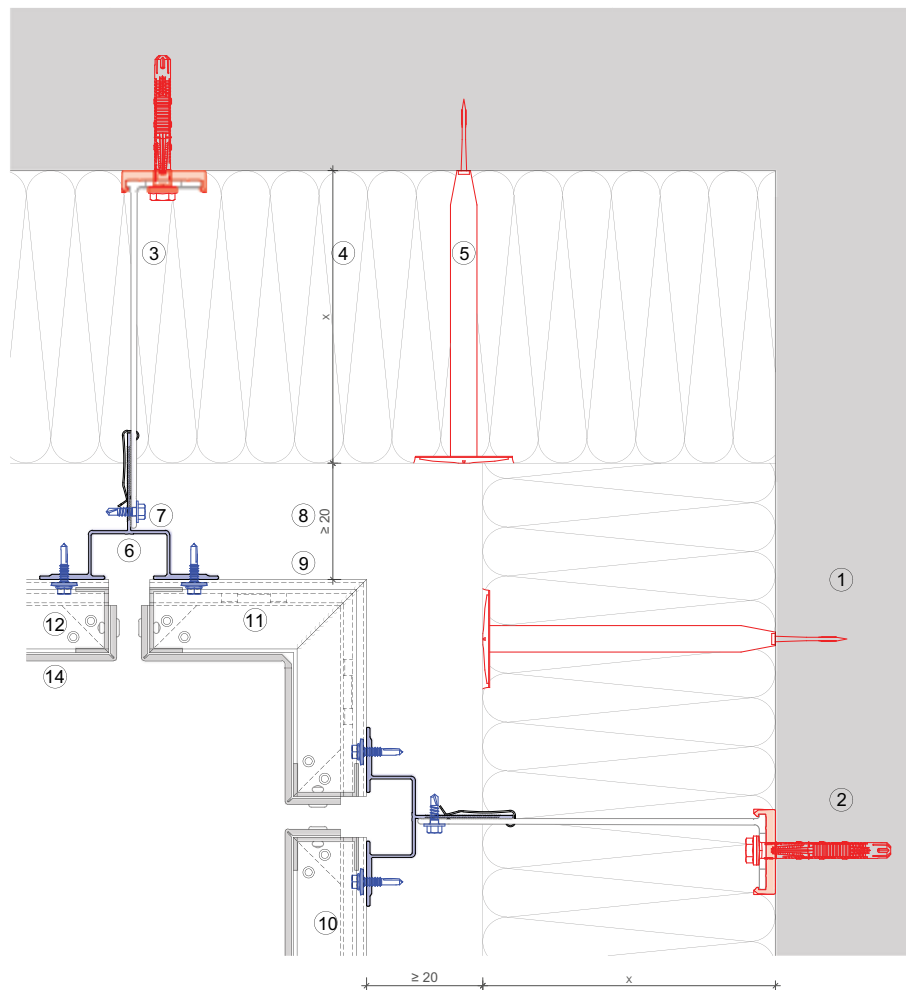

Legenda:

- ① Základní materiál
- ② Navržená kotva
- ③ Konzola vč. izolační podložky
- ④ Tepelná izolace
- ⑤ Talířová hmoždinka
- ⑥ Profil
- ⑦ Samořezný šroub
- ⑧ Větraná mezera
- ⑨ Z-profil
- ⑩ S-profil
- ⑪ Plastové klipy
- ⑫ Nýt
- ⑬ Kazetový obklad



Toto je interaktivní stránka! Klikněte na tlačítko zpět a vraťte se k obsahu a přehledu.

MFT-FOX VI 107

Legenda:

- ① Základní materiál
- ② Navržená kotva
- ③ Konzola vč. izolační podložky
- ④ Tepelná izolace
- ⑤ Talířová hmoždinka
- ⑥ Profil
- ⑦ Samořezný šroub
- ⑧ Větraná mezera
- ⑨ Z-profil
- ⑩ S-profil
- ⑪ Plastové klipy
- ⑫ Nýt
- ⑬ Kazetový obklad

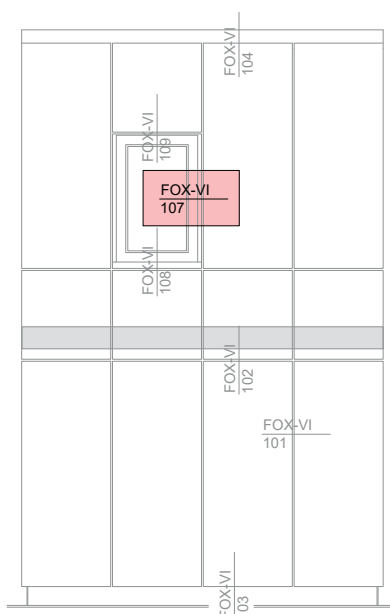
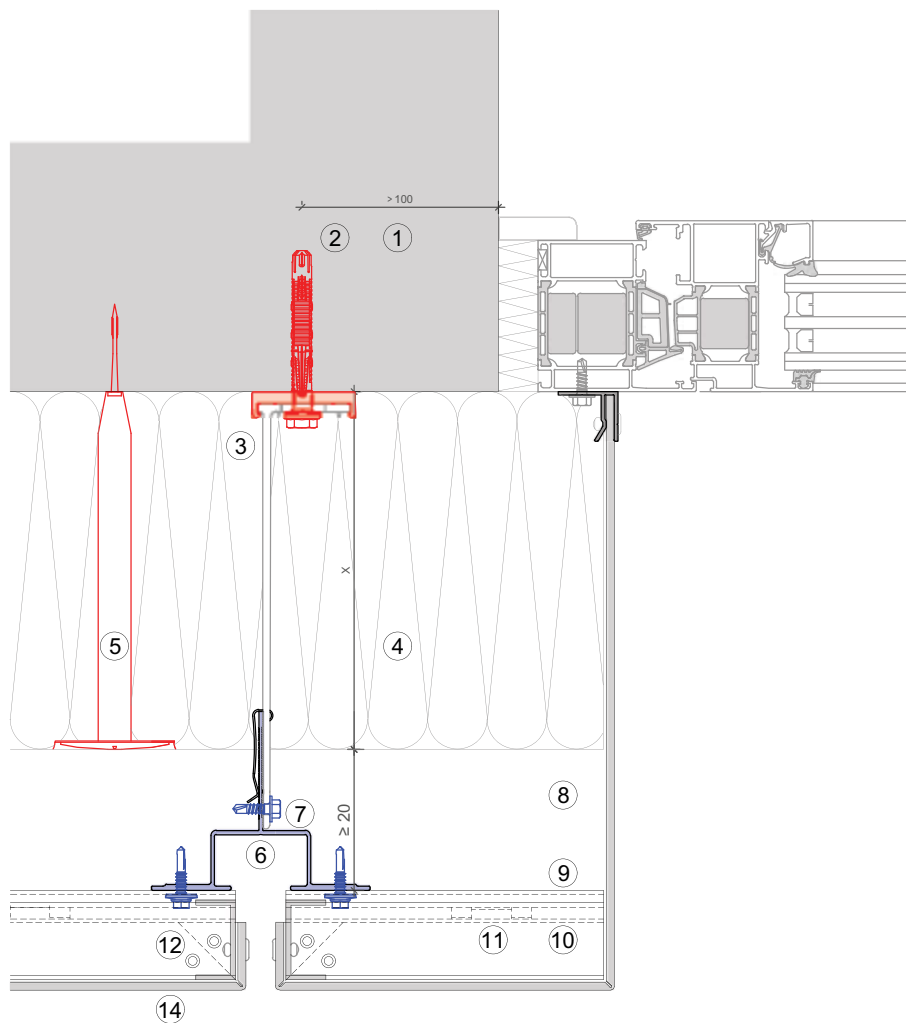

Toto je interaktivní stránka! Klikněte na tlačítko zpět a vraťte se k obsahu a přehledu.

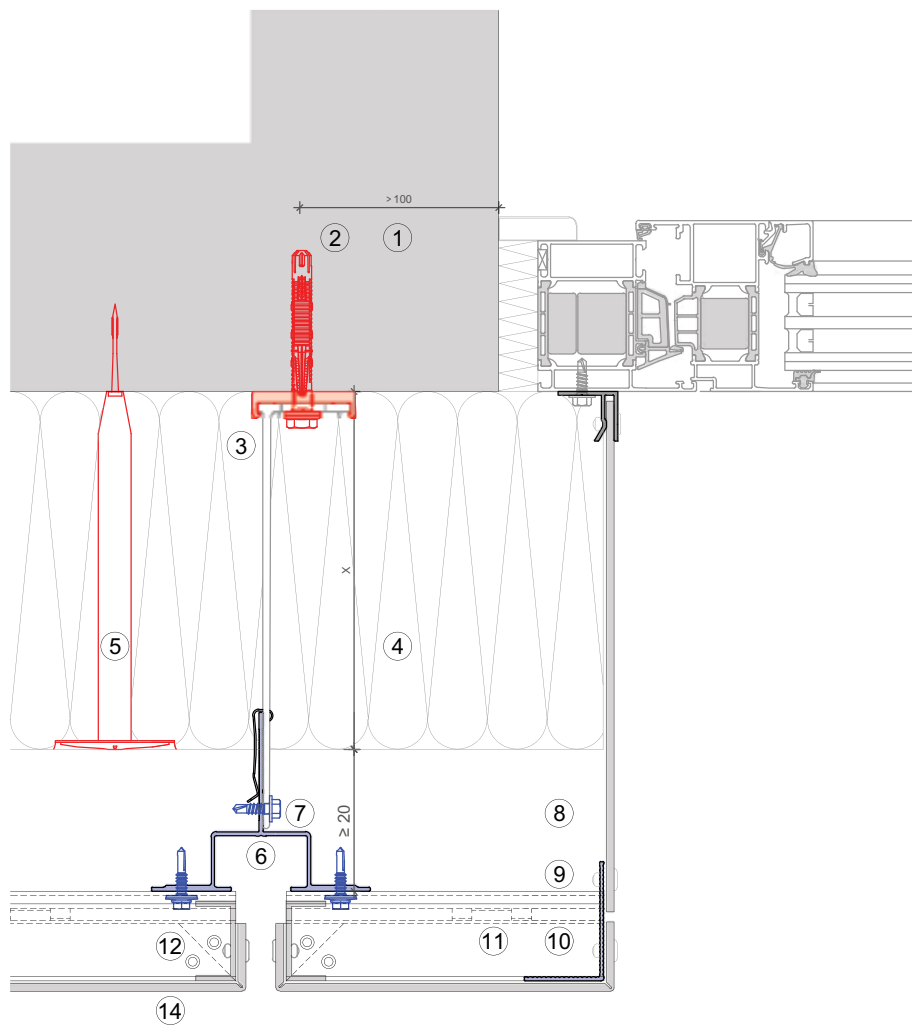

Legenda:

- ① Základní materiál
- ② Navržená kotva
- ③ Konzola vč. izolační podložky
- ④ Tepelná izolace
- ⑤ Talířová hmoždinka
- ⑥ Profil
- ⑦ Samořezný šroub
- ⑧ Větraná mezera
- ⑨ Z-profil
- ⑩ S-profil
- ⑪ Plastové klipy
- ⑫ Nýt
- ⑭ Kazetový obklad

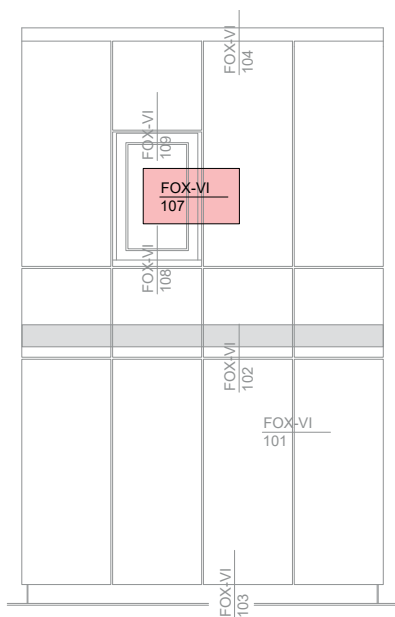

Toto je interaktivní stránka! Klikněte na tlačítko zpět a vraťte se k obsahu a přehledu.

MFT-FOX VI 108

Legenda:

- ① Základní materiál
- ② Navržená kotva
- ③ Konzola vč. izolační podložky
- ④ Tepelná izolace
- ⑤ Talířová hmoždinka
- ⑥ Profil
- ⑦ Samořezný šroub
- ⑧ Větraná mezera
- ⑨ Z-profil
- ⑩ S-profil
- ⑪ Plastové klipy
- ⑫ Nýt
- ⑬ Kazetový obklad

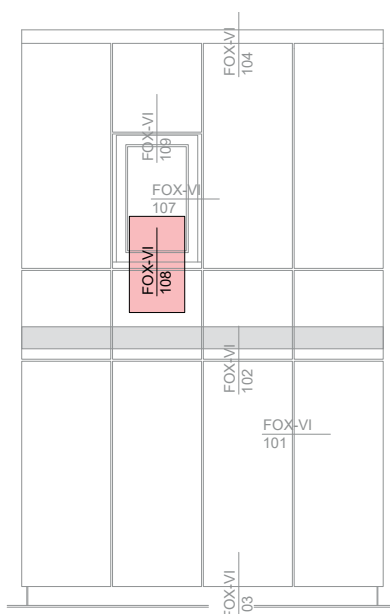
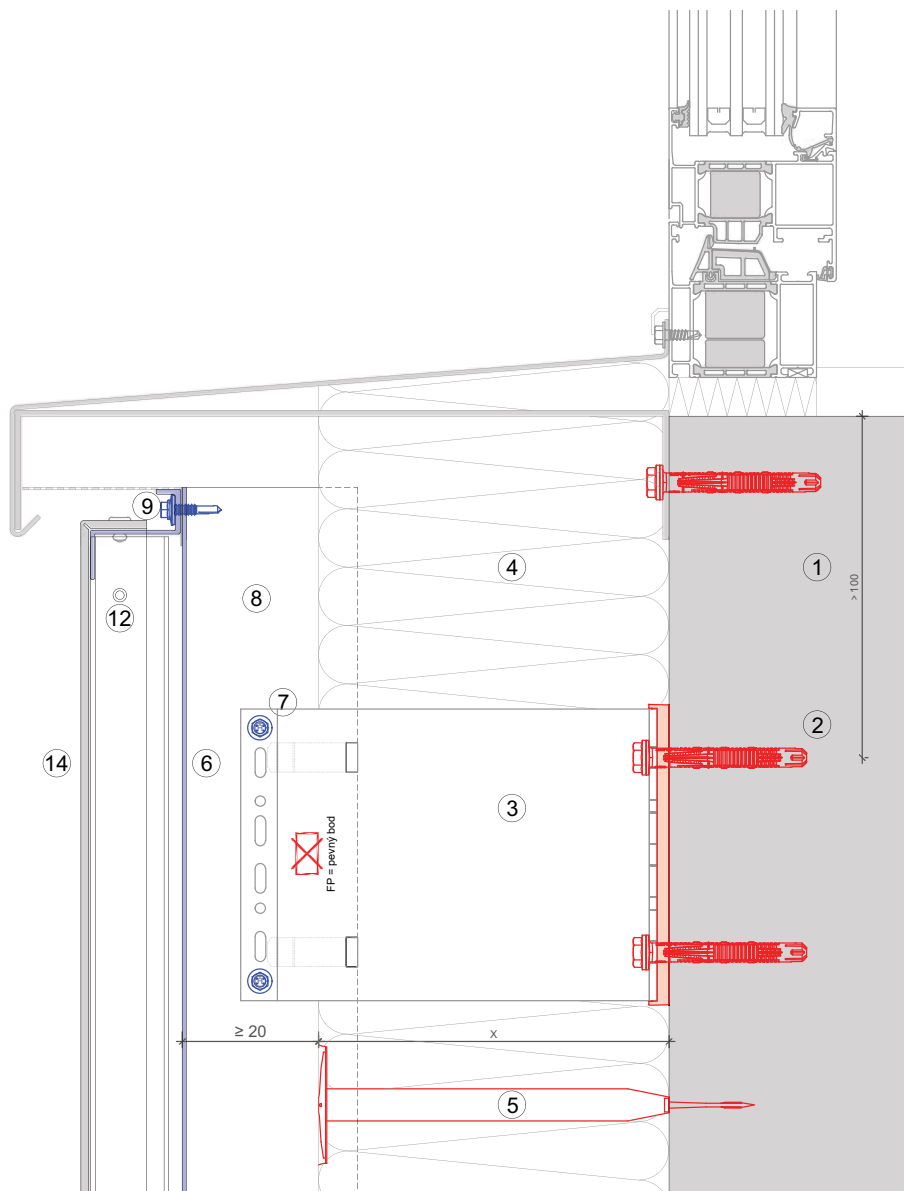

Toto je interaktivní stránka! Klikněte na tlačítko zpět a vraťte se k obsahu a přehledu.

MFT-FOX VI 109

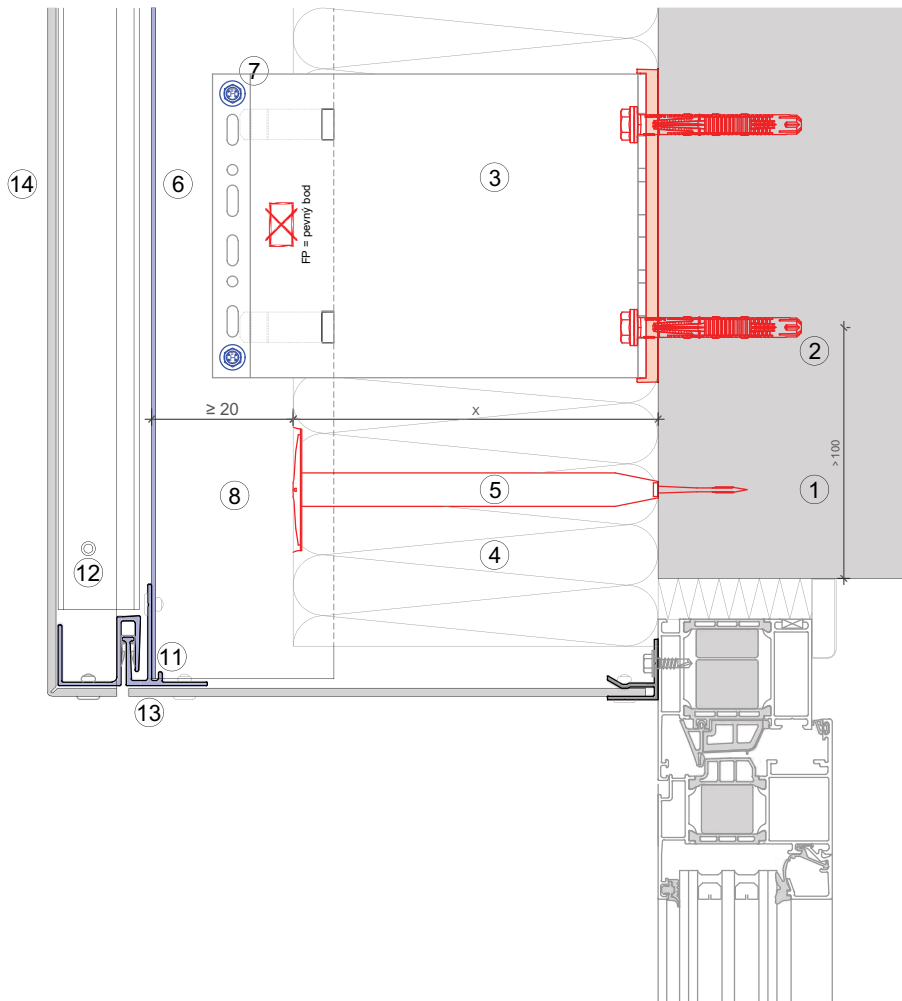

Legenda:

- ① Základní materiál
- ② Navržená kotva
- ③ Konzola vč. izolační podložky
- ④ Tepelná izolace
- ⑤ Talířová hmoždinka
- ⑥ Profil
- ⑦ Samořezný šroub
- ⑧ Větraná mezera
- ⑨ Z-profil
- ⑩ S-profil
- ⑪ Plastové klipy
- ⑫ Nýt
- ⑬ Kazetový obklad

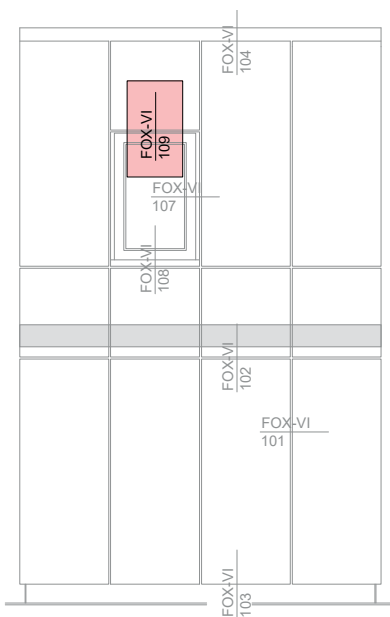

Toto je interaktivní stránka! Klikněte na tlačítko zpět a vraťte se k obsahu a přehledu.

DĚLKY KONZOL

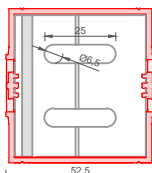
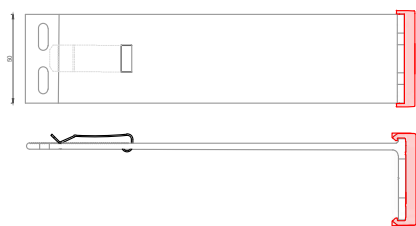

Přímé kotvení a šrouby

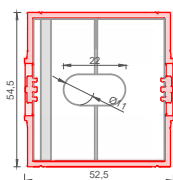

Hmoždiny

MFT-FOX VI S

Název artiklu	Artiklové číslo	Délka
PŘÍMÉ KOTVENÍ a ŠROUBY D=6,5 mm		
MFT-FOX VI 40 S 6.5	2305768	40 mm
MFT-FOX VI 60 S 6.5	2305769	60 mm
MFT-FOX VI 80 S 6.5	2305892	80 mm
MFT-FOX VI 100 S 6.5	2305893	100 mm
MFT-FOX VI 120 S 6.5	2305894	120 mm
MFT-FOX VI 140 S 6.5	2305895	140 mm
MFT-FOX VI 160 S 6.5	2305896	160 mm
MFT-FOX VI 180 S 6.5	2305891	180 mm
MFT-FOX VI 200 S 6.5	2305890	200 mm
MFT-FOX VI 220 S 6.5	2305889	220 mm
MFT-FOX VI 240 S 6.5	2305888	240 mm
MFT-FOX VI 260 S 6.5	2305887	260 mm
MFT-FOX VI 280 S 6.5	2305886	280 mm
MFT-FOX VI 300 S 6.5	2305885	300 mm
HMOŽDINY D=11 mm		
MFT-FOX VI 40 S 11	2305884	40 mm
MFT-FOX VI 60 S 11	2305883	60 mm
MFT-FOX VI 80 S 11	2305882	80 mm
MFT-FOX VI 100 S 11	2305881	100 mm
MFT-FOX VI 120 S 11	2305880	120 mm
MFT-FOX VI 140 S 11	2305897	140 mm
MFT-FOX VI 160 S 11	2305898	160 mm
MFT-FOX VI 180 S 11	2305899	180 mm
MFT-FOX VI 200 S 11	2305900	200 mm
MFT-FOX VI 220 S 11	2305901	220 mm
MFT-FOX VI 240 S 11	2305902	240 mm
MFT-FOX VI 260 S 11	2305903	260 mm
MFT-FOX VI 280 S 11	2305904	280 mm
MFT-FOX VI 300 S 11	2305905	300 mm

Uvedené délky jsou vč. izolační podložky

DÉLKY KONZOL

MFT-FOX VI M

Název artiklu	Artiklové číslo	Délka
Přímé kotvení a šrouby D=6,5 mm hmoždiny D=11 mm		
MFT-FOX VI 40 M 6.5 / 11	2305984	40 mm
MFT-FOX VI 60 M 6.5 / 11	2305983	60 mm
MFT-FOX VI 80 M 6.5 / 11	2305982	80 mm
MFT-FOX VI 100 M 6.5 / 11	2305981	100 mm
MFT-FOX VI 120 M 6.5 / 11	2305980	120 mm
MFT-FOX VI 140 M 6.5 / 11	2305979	140 mm
MFT-FOX VI 160 M 6.5 / 11	2305978	160 mm
MFT-FOX VI 180 M 6.5 / 11	2305977	180 mm
MFT-FOX VI 200 M 6.5 / 11	2305976	200 mm
MFT-FOX VI 220 M 6.5 / 11	2305975	220 mm
MFT-FOX VI 240 M 6.5 / 11	2305974	240 mm
MFT-FOX VI 260 M 6.5 / 11	2305973	260 mm
MFT-FOX VI 280 M 6.5 / 11	2305972	280 mm
MFT-FOX VI 300 M 6.5 / 11	2305971	300 mm

Uvedené délky jsou vč. izolační podložky

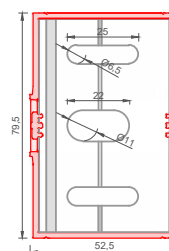
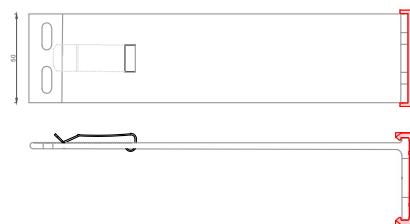

Přímé kotvení a šrouby
Hmoždiny

DĚLKY KONZOL

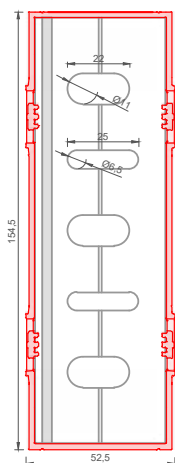
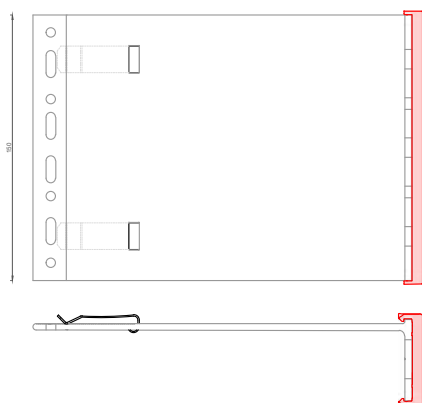

Přímé kotvení
šrouby
Hmoždiny

MFT-FOX VI L

Název artiklu	Artiklové číslo	Délka
PŘÍMÉ KOTVENÍ a ŠROUBY D=6,5 mm HMOŽDINY D=11 mm		
MFT-FOX VI 40 L 6.5 / 11	2305950	40 mm
MFT-FOX VI 60 L 6.5 / 11	2305949	60 mm
MFT-FOX VI 80 L 6.5 / 11	2305948	80 mm
MFT-FOX VI 100 L 6.5 / 11	2305947	100 mm
MFT-FOX VI 120 L 6.5 / 11	2305946	120 mm
MFT-FOX VI 140 L 6.5 / 11	2305945	140 mm
MFT-FOX VI 160 L 6.5 / 11	2305944	160 mm
MFT-FOX VI 180 L 6.5 / 11	2305943	180 mm
MFT-FOX VI 200 L 6.5 / 11	2305942	200 mm
MFT-FOX VI 220 L 6.5 / 11	2305941	220 mm
MFT-FOX VI 240 L 6.5 / 11	2305940	240 mm
MFT-FOX VI 260 L 6.5 / 11	2305939	260 mm
MFT-FOX VI 280 L 6.5 / 11	2305938	280 mm
MFT-FOX VI 300 L 6.5 / 11	2305937	300 mm

Uvedené délky jsou vč. izolační podložky

ROZSAH VYLOŽENÍ PROFILU V KONZOLE

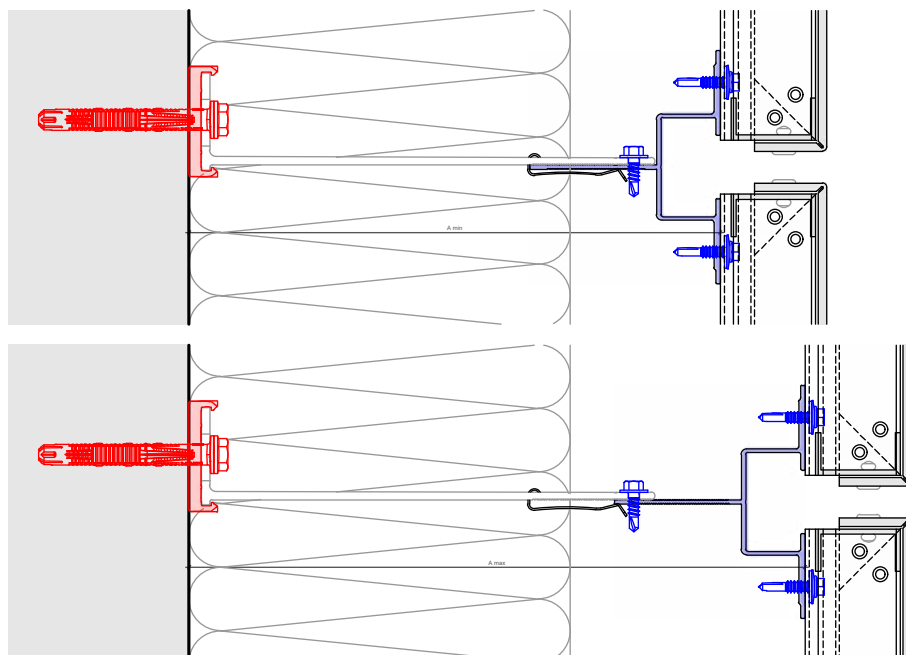

Profily	MFT-OT 40x30/90x1,8 6m	
	A min	A max
Konzoly		
MFT-FOX VI 40 S/M/L 6,5/11	105.8	110
MFT-FOX VI 60 S/M/L 6,5/11	105.8	130
MFT-FOX VI 80 S/M/L 6,5/11	110.8	150
MFT-FOX VI 100 S/M/L 6,5/11	130.8	170
MFT-FOX VI 120 S/M/L 6,5/11	150.8	190
MFT-FOX VI 140 S/M/L 6,5/11	170.8	210
MFT-FOX VI 160 S/M/L 6,5/11	190.8	230
MFT-FOX VI 180 S/M/L 6,5/11	210.8	250
MFT-FOX VI 200 S/M/L 6,5/11	230.8	270
MFT-FOX VI 220 S/M/L 6,5/11	250.8	290
MFT-FOX VI 240 S/M/L 6,5/11	270.8	310
MFT-FOX VI 260 S/M/L 6,5/11	290.8	330
MFT-FOX VI 280 S/M/L 6,5/11	310.8	350
MFT-FOX VI 300 S/M/L 6,5/11	330.8	370

* Vzdálenosti jsou paltné pro profily o tloušťce 1,8 mm.

ROZSAH PORTFOLIA**Kotvení konzol****HUS-HR****HRD-H****HST-R****HSA-R****HIT-HY 270****HIT-HY 200-A****S-MP 53S****S-MD 51S / S-MD 53S / S-MD 55S****Přímé kotvení****Prachem poháněný přístroj****Univerzální hřeb X-CR P8****DX páskované nábojky 6.8/11 M10****Konzoly****MFT-FOX VI Small****MFT-FOX VI Medium****MFT-FOX VI Large**

Toto je interaktivní stránka! Klikněte na tlačítko zpět a vraťte se k obsahu a přehledu.

ROZSAH PORTFOLIA

Profily

MFT-L



MFT-T



MFT-S



MFT-Z



MFT-OT

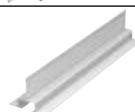

MFT-PE



MFT-PW



Kotvení profilu do konzoly

S-AD 01S



Kotvení profilu do profilu

S-MD 51LS

Doplňky ke kotvení do profilu

S-AD 01LHSS



Talířové hmoždinky

Talířové hmoždinky

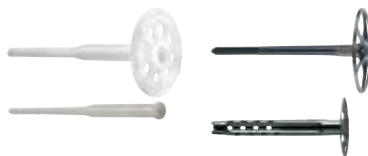



Hilti ČR
252 43 Průhonice
Tel.: +420 800 115 599

www.facebook.com/hiltigroup
www.hilti.group