

HILTI

WSR 22-A

Deutsch	de
English	en
Français	fr
Italiano	it
Español	es
Português	pt
Nederlands	nl
Dansk	da
Svenska	sv
Norsk	no
Suomi	fi
Ελληνικά	el
Magyar	hu
Polski	pl
Русский	ru
Česky	cs
Slovenčina	sk
Hrvatski	hr
Slovenščina	sl
Български	bg
Română	ro
Türkçe	tr
عربي	ar
Latviešu	lv
Lietuvių	lt
Eesti	et
Українська	uk
Қазақ	kk
日本語	ja
한국어	ko
繁體中文	zh
中文	cn

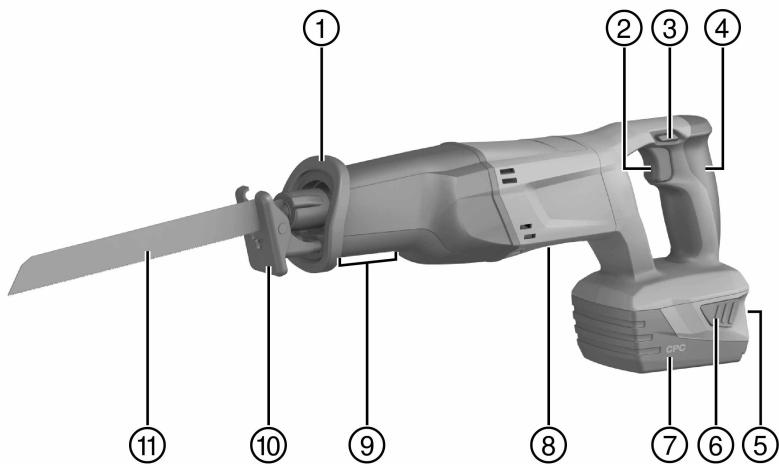



2

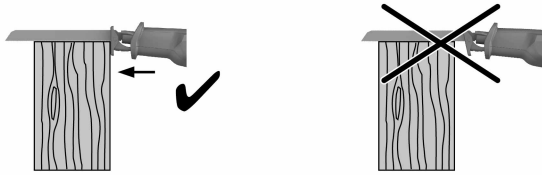
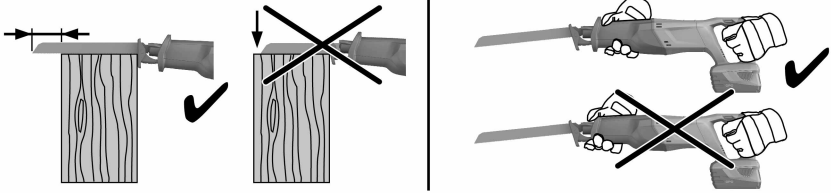

3

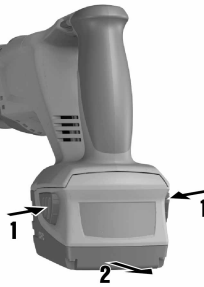

4

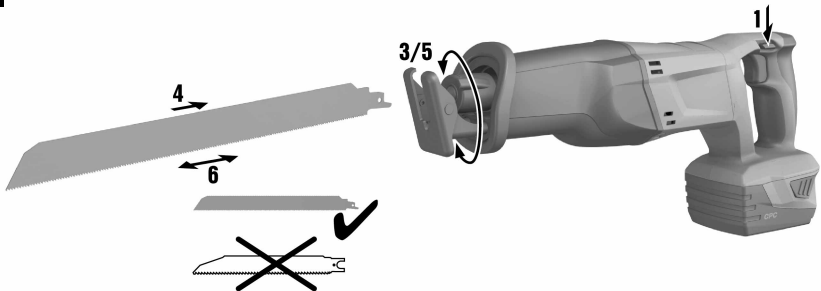

5

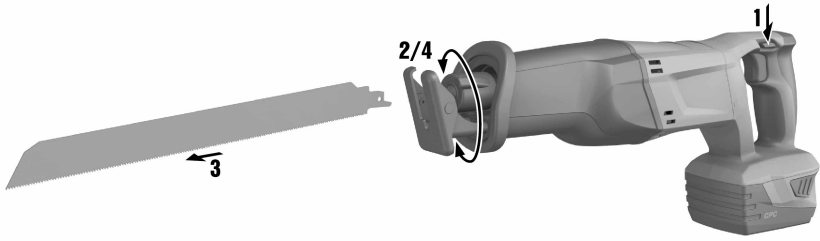

6



7

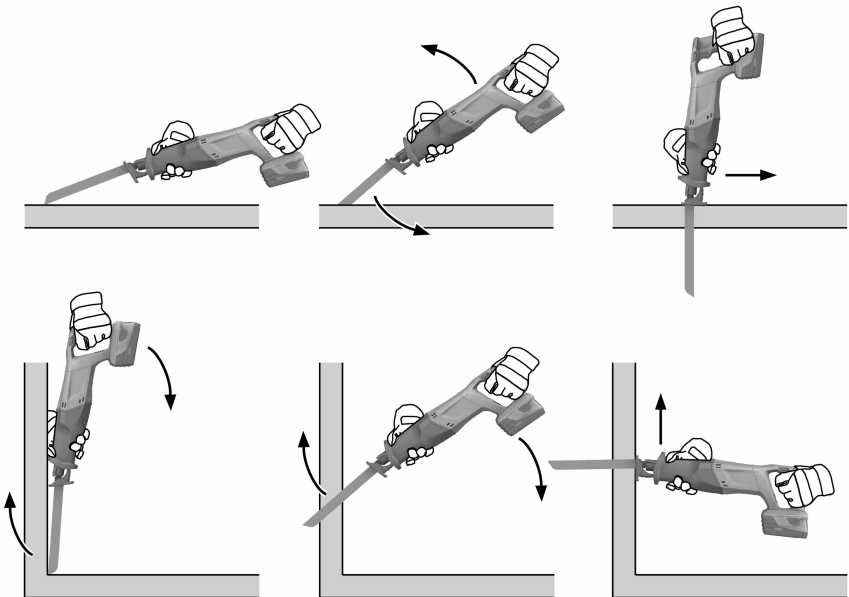

8

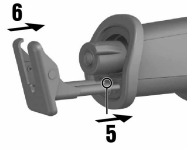
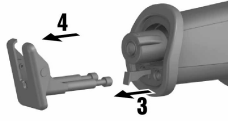

WSR 22-A

de	Original-Bedienungsanleitung	1
en	Original operating instructions	12
fr	Mode d'emploi original	23
it	Istruzioni originali	34
es	Manual de instrucciones original	45
pt	Manual de instruções original	56
nl	Oorspronkelijke handleiding	67
da	Original brugsanvisning	78
sv	Originalbruksanvisning	88
no	Original bruksanvisning	98
fi	Alkuperäiset ohjeet	108
el	Μετάφραση οδηγιών χρήσης από το πρωτότυπο	118
hu	Eredeti használati utasítás	130
pl	Oryginalna instrukcja obsługi	141
ru	Оригинальное руководство по эксплуатации	152
cs	Originální návod k obsluze	164
sk	Originálny návod na obsluhu	174
hr	Originalne upute za uporabu	185
sl	Originalna navodila za uporabo	196
bg	Оригинално Ръководство за експлоатация	207
ro	Manual de utilizare original	219
tr	Orijinal kullanım kılavuzu	230
ar	دليل الاستعمال الأصلي	241
lv	Originālā lietošanas instrukcija	252
lt	Originali naudojimo instrukcija	263
et	Algupärane kasutusjuhend	274
uk	Оригінальна інструкція з експлуатації	284
kk	Түпнұсқа пайдалану бойынша нұсқаулық	296
ja	オリジナル取扱説明書	307
ko	오리지널 사용설명서	318
zh	原始操作說明	328
cn	原版操作说明	337

1 Oplysninger vedrørende dokumentationen

1.1 Tegnforklaring

1.1.1 Advarsler

Advarsler advarer mod farer ved håndtering af produktet. Følgende signalord anvendes sammen med et symbol:



FARE! Står ved en umiddelbart truende fare, der kan medføre alvorlige kvæstelser eller døden.



ADVARSEL! Advarer om en potentiel farlig situation, der kan forårsage alvorlige personskader eller død.



FORSIGTIG! Advarer om en potentielt farlig situation, der kan forårsage lettere personskader eller materielle skader.

1.1.2 Symboler

Følgende symboler anvendes:



Læs brugsanvisningen før brug



Anvisninger for anvendelse og andre nyttige oplysninger

/min

Slagtal pr. minut

n_0

Slagtal



Jævnstrøm

1.1.3 Illustrationer

Illustrationerne i denne manual er vejledende, og de kan afvige fra den faktiske version:

2

Disse tal henviser til de forskellige figurer i begyndelsen af brugsanvisningen.

3

Nummereringen på billederne udtrykker arbejdsstrinenes rækkefølge og kan afvige fra nummereringen af arbejdsstrinene i teksten.

11

Positionsnumrene anvendes på oversigtsbilledet. I afsnittet Produktoversigt henviser numrene i forklaringen til disse positionsnumre.

1.2 Vedrørende denne dokumentation

- ▶ Læs brugsanvisningen grundigt igennem inden ibrugtagning. Det er en forudsætning for sikkert arbejde og korrekt håndtering.
- ▶ Følg sikkerheds- og advarselshenvisningerne i denne dokumentation og på maskinen.
- ▶ Opbevar altid brugsanvisningen sammen med laderen, og overdrag kun laderen til andre personer sammen med denne vejledning.

Forbehold for ændringer og fejl.

1.3 Produktoplysninger

Hilti-produkter er beregnet til professionel brug og må kun betjenes, efterses og vedligeholdes af autoriseret og instrueret personale. Dette personale skal i særdeleshed informeres om de potentielle farer, der er forbundet med anvendelsen af denne maskine. Der kan opstå farlige situationer ved anvendelse af produktet og det tilhørende udstyr, hvis det anvendes af personer, der ikke er blevet undervist i dens brug, eller hvis det ikke anvendes korrekt i henhold til forskrifterne i denne brugsanvisning.

- Notér betegnelsen og serienummeret på typeskiltet i den efterfølgende tabel.
- ▶ Angiv altid disse oplysninger, når du kontakter vores forhandlere eller servicecentre med spørgsmål:

Produktoplysninger

Bajonetsav	WSR 22-A
Generation:	01
Serienummer:	

2 Sikkerhed

2.1 Sikkerhedsanvisninger

Sikkerhedsafsnittet i det følgende kapitel indeholder alle generelle sikkerhedsanvisninger vedrørende el-værktøj, og i henhold til gældende bestemmelser skal disse anføres i brugsanvisningen. Der kan således forekomme anvisninger, der ikke er relevante for denne maskine.

2.1.1 Generelle sikkerhedsanvisninger for elværktøj

⚠ ADVARSEL Læs alle sikkerhedsanvisninger og instruktioner. Hvis sikkerhedsanvisningerne og instruktionerne ikke overholdes, er der risiko for elektrisk stød, brand og/eller alvorlige personskader.

Opbevar alle sikkerhedsanvisninger og instruktioner til senere brug.

Det benyttede begreb "elværktøj" i sikkerhedsanvisningerne refererer til elektriske maskiner (med netledning) og batteridrevne maskiner (uden netledning).

Arbejdspladssikkerhed

- ▶ **Sørg for at holde arbejdsområdet ryddeligt og godt oplyst.** Uorden eller uoplyste arbejdsområder øger faren for uheld.
- ▶ **Brug ikke elværktøj i eksplosionstruede omgivelser, hvor der er brændbare væsker, gasser eller støv.** Elværktøj kan slå gnister, der kan antænde støv eller dampe.
- ▶ **Sørg for, at andre personer og ikke mindst børn holdes væk fra arbejdsområdet, når elværktøjet er i brug.** Hvis man distraheres, kan man miste kontrollen over maskinen.

Elektrisk sikkerhed

- ▶ **Elværktøjets stik skal passe til kontakten. Stikket må under ingen omstændigheder ændres. Brug ikke adapterstik sammen med jordforbundne elværktøj.** Uændrede stik, der passer til kontakterne, nedsætter risikoen for elektrisk stød.
- ▶ **Undgå kropskontakt med jordforbundne overflader som f.eks. rør, radiatorer, komfurer og køleskabe.** Hvis din krop er jordforbundet, øges risikoen for elektrisk stød.
- ▶ **Elværktøj må ikke udsættes for regn eller fugt.** Indtrængning af vand i elværktøj øger risikoen for elektrisk stød.
- ▶ **Brug ikke ledningen til formål, den ikke er beregnet til (f.eks. må man aldrig bære elværktøjet i ledningen, hænge det op i ledningen eller rykke i ledningen for at trække stikket ud af kontakten). Beskyt ledningen mod varme, olie, skarpe kanter eller maskindele, der er i bevægelse.** Beskadigede eller sammenviklede ledninger øger risikoen for elektrisk stød.
- ▶ **Hvis elværktøjet benyttes i det fri, må der kun benyttes en forlængerledning, der er egnet til udendørs brug.** Brug af forlængerledning til udendørs brug nedsætter risikoen for elektrisk stød.
- ▶ **Hvis det ikke kan undgås at anvende elværktøjet i fugtige omgivelser, skal du anvende et fejlstrømsrelæ.** Anvendelsen af et fejlstrømsrelæ nedsætter risikoen for et elektrisk stød.

Personlig sikkerhed

- ▶ **Det er vigtigt at være opmærksom, se, hvad man laver, og bruge maskinen fornuftigt. Anvend aldrig elværktøj, hvis du er træt eller påvirket af stoffer, alkohol eller medicin.** Et øjeblik uopmærksomhed under brugen af elværktøjet kan medføre alvorlige personskader.
- ▶ **Brug beskyttelsesudstyr, og hav altid beskyttelsesbriller på.** Brug af sikkerhedsudstyr som f.eks. støvmaske, skridsikkert fodtøj, beskyttelseshjelm eller hørørværn afhængigt af elværktøjets type og anvendelse nedsætter risikoen for personskader.
- ▶ **Undgå utilsigtet igangsætning. Kontrollér, at elværktøjet er frakoblet, før du slutter det til strømforsyningen og/eller batteriet, tager det op eller transporterer det.** Undgå at bære elværktøjet med fingeren på afbryderen, og sørg for, at det ikke er tændt, når det slutes til nettet, da dette øger risikoen for personskader.
- ▶ **Fjern indstillingsværktøj eller skruenøgler, inden elværktøjet tændes.** Hvis et stykke værktøj eller en nøgle sidder i en roterende maskindel, er der risiko for personskader.
- ▶ **Undgå at arbejde i unormale kropsstillinger. Sørg for at stå sikkert, mens der arbejdes, og kom ikke ud af balance.** Det er derved nemmere at kontrollere elværktøjet, hvis der skulle opstå uventede situationer.
- ▶ **Brug egnet arbejdstøj. Undgå løse beklædningsgenstande eller smykker. Hold hår, tøj og handsker væk fra dele, der bevæger sig.** Dele, der er i bevægelse, kan gribe fat i løstsiddende tøj, smykker eller langt hår.
- ▶ **Hvis støvudsugnings- og opsamlingsudstyr kan monteres, er det vigtigt, at dette tilsluttes og benyttes korrekt.** Ved at anvende en støvudsugning er det muligt at nedsætte risiciene som følge af støv.

Anvendelse og pleje af elværktøjet

- ▶ **Undgå at overbelaste maskinen. Brug altid en maskine, der er beregnet til det stykke arbejde, der skal udføres.** Med det rigtige værktøj arbejder man bedst og mest sikkert inden for det angivne effektområde.
- ▶ **Brug ikke elværktøj, hvis afbryderen er defekt.** En maskine, der ikke kan startes og stoppes, er farlig og skal repareres.
- ▶ **Træk stikket ud af stikkontakten, og/eller fjern batteriet fra maskinen, inden du foretager indstillinger på den, skifter tilbehørsdele eller lægger den til side.** Disse sikkerhedsforanstaltninger forhindrer utilsigtet start af elværktøjet.
- ▶ **Opbevar ubenyttede elværktøjer uden for børns rækkevidde. Lad aldrig personer, der ikke er fortrolige med elværktøjet eller ikke har gennemlæst sikkerhedsanvisningerne benytte dette.** Elværktøj er farligt, hvis det benyttes af ukyndige personer.
- ▶ **Sørg for at pleje elværktøj omhyggeligt. Kontrollér, om bevægelige dele fungerer korrekt og ikke sidder fast, og om delene er brækket eller beskadiget, således at elværktøjets funktion påvirkes. Få beskadigede dele repareret, inden elværktøjet tages i brug.** Mange uheld skyldes dårligt vedligeholdte elværktøjer.
- ▶ **Sørg for, at skæreværktøjer er skarpe og rene.** Omhyggeligt vedligeholdte skæreværktøjer med skarpe skærekanter sætter sig ikke så hurtigt fast og er nemmere at føre.
- ▶ **Anvend elværktøj, tilbehør, indsatsværktøj osv. i overensstemmelse med disse anvisninger. Tag hensyn til arbejdsforholdene og det arbejde, der skal udføres.** I tilfælde af anvendelse af maskinen til formål, som ligger uden for det fastsatte anvendelsesområde, kan der opstå farlige situationer.

Anvendelse og pleje af batteridrevet elværktøj

- ▶ **Oplad kun batterier i ladere, der er anbefalet af fabrikanten.** Der er risiko for brand, hvis en lader, der er beregnet til et bestemt batteri, anvendes til opladning af en anden batteritype.
- ▶ **Brug kun de batterier, der er beregnet til elværktøjet.** Brug af andre batterier øger risikoen for personskader og er forbundet med brandfare.
- ▶ **Ikke benyttede batterier må ikke komme i berøring med kontorclips, mønter, nøgler, søm, skruer eller andre små metalgenstande, da disse kan kortslutte kontakterne.** En kortslutning mellem batterikontakterne øger risikoen for personskader i form af forbrændinger.
- ▶ **Hvis batteriet anvendes forkert, kan der løbe væske ud af batteriet. Undgå at komme i kontakt med denne væske. Hvis det alligevel skulle ske, skylles med vand. Søg læge, hvis væsken kommer i øjnene.** Batterivæske kan give hudirritation eller forbrændinger.

Service

- ▶ **Sørg for, at elværktøjet kun repareres af kvalificerede fagfolk, og at der altid benyttes originale reservedele.** Dermed sikres størst mulig elværktøjsikkerhed.

2.1.2 Særlige sikkerhedsanvisninger for stiksave/bajonetsave

- ▶ **Hold elværktøjet på de isolerede grebsflader, når du udfører opgaver, hvor indsatsværktøjet kan ramme skjulte strømledninger.** Ved kontakt med en spændingsførende ledning kan også metalliske værktøjsdele sættes under spænding, hvilket kan medføre elektrisk stød.

2.1.3 Yderligere sikkerhedsanvisninger

Personlig sikkerhed

- ▶ Anvend opspændingsanordninger eller en anden løsning til at sikre emnet og holde det i en stabil position. Det er for ustabil at holde emnet fast med hånden eller kroppen og kan medføre tab af kontrol.
- ▶ **Det er ikke tilladt at modificere eller ændre maskinen.**
- ▶ **Brug høreværn.** Støjpåvirkningen kan medføre høretab.
- ▶ **Hvis maskinen anvendes uden støvudsugning, skal du bruge åndedrætsværn.**
- ▶ **Hold pauser under arbejdet, og lav afspændings- og fingerøvelser, så dine fingre får en bedre blodgennemstrømning.**
- ▶ **Maskinen er ikke beregnet til svagelige personer uden instruktion.**
- ▶ **Maskinen skal opbevares uden for børns rækkevidde.**
- ▶ **Anvend beskyttelseshandsker, når der skal skiftes værktøj, da værktøjet bliver meget varmt ved brug, og da savklings skærekanter er skarpe.**
- ▶ **Tænd først produktet, når det er i arbejdsposition.**
- ▶ **Aktiver transportsikringen ved opbevaring og transport af maskinen.**
- ▶ Undgå utilsigtet start. Bær ikke maskinen med fingeren på afbryderen. Når maskinen ikke anvendes i en pause, før vedligeholdelse, ved skift af værktøj og under transport, skal batteriet fjernes fra maskinen.
- ▶ **Overhold de nationale arbejdsmiljøkrav.**

- ▶ Støv fra materialer såsom blyholdig maling, visse træsorter, beton / murværk / natursten, som indeholder kvarts, og mineraler samt metal kan være sundhedsfarlige. Berøring eller indånding af støv kan medføre allergiske reaktioner og/eller luftvejssygdomme hos brugeren eller personer, der opholder sig i nærheden. Bestemte støvtyper, f.eks. støv fra ege- og bøgetræ, er kræftfremkaldende, især i forbindelse med tilsætningsstoffer til træbehandling (kromat, træbeskyttelsesmidler). Asbestholdige materialer må kun håndteres af fagfolk. **Anvend så vidt muligt støvudsugning. For at opnå en høj grad af støvudsugning skal du anvende en egnet mobil støvsuger. Brug om nødvendigt et åndedrætsværn, som egner sig til den pågældende støvtype. Sørg for god udluftning af arbejdspladsen. Overhold de gældende nationale forskrifter vedrørende de materialer, der skal bearbejdes.**

Elektrisk sikkerhed

- ▶ **Kontrollér før påbegyndelse af arbejdet arbejdsområdet for skjulte elektriske ledninger, gas- og vandrør, f.eks. med en metaldetektor.** Udvendige metaldele på maskinen kan blive spændingsførende, hvis du f.eks. utilsigtet har beskadiget en elledning. Dette medfører en alvorlig fare for at få elektrisk stød.

Særlige sikkerhedsanvisninger for bajonetsave

- ▶ **Før altid maskinen væk fra kroppen under arbejdet.**
- ▶ **Hold aldrig hænderne foran eller ind mod savklingen.**
- ▶ **Sav aldrig i ukendte underlag, og hold skærelinjen fri for forhindringer øverst og nederst.** Savklingen kan give tilbageslag, hvis den rammer en genstand.
- ▶ **Arbejd med et moderat tryk på maskinen og en egnet skærehastighed ved anvendelse af en røskæreadapter (tilbehør), specielt ved store rørdiametre.** Dette forhindrer overophedning af maskinen.
- ▶ **Advarsel! I forbindelse med overskæring af rørledninger, f.eks. ved nedbrydnings- og installationsarbejder, er det vigtigt at sørge for, at ledningerne ikke længere indeholder væsker. Hvis de gør det, skal de tømmes forinden. Ved overskæring af rørledninger skal maskinen holdes højere end den rørledning, der skal skæres over.** Maskinen er ikke beskyttet mod fugtindtrængen. Udstrømmende væske kan forårsage en kortslutning i maskinen.
- ▶ **Sav ikke uden for arbejdsområdet, og anvend ikke uegnede værktøjer (forkert dimensionering og bajonetsavklinger, som ikke er forsynet med 1/2" indstiksender).**

Omhyggelig omgang med og brug af batterier

- ▶ **Læs de særlige retningslinjer for transport, opbevaring og brug af lithium-ion-batterier.**
- ▶ **Hold batteriet på sikker afstand af høje temperaturer og ild.** Der er eksplosionsfare.
- ▶ **Undgå indtrængning af fugt.** Indtrængning af fugt kan forårsage kortslutning og medføre forbrændinger eller brand.
- ▶ **Batterierne må ikke adskilles, klemmes, opvarmes til over 80 °C eller brændes.** I modsat fald er der fare for brand, eksplosion og ætsning.
- ▶ **Defekte batterier (for eksempel batterier med revner, ødelagte dele, bøjede, tilbageslåede og/eller afrevne kontakter) må ikke genoplades og genbruges.**
- ▶ **Anvend ikke batterierne som energikilde for andre ikke specificerede forbrugere.**
- ▶ Hvis batteriet er for varmt til at berøre, kan det være defekt. **Placer maskinen på et ikke-brændbart sted i tilstrækkelig afstand til brændbare materialer, hvor det er muligt at holde øje med den, og lad den køle af. Kontakt Hilti Service, når batteriet er kølet af.**

3 Beskrivelse

3.1 Produktoversigt 1

①	Værktøjslås/værktøjsholder	⑦	Batteri
②	Afbryder	⑧	Typeskilt
③	Transportsikring	⑨	Forreste grebsområde (håndbeskyttelse)
④	Håndgreb	⑩	AVR-anslag
⑤	Batteritilstandsindikator	⑪	Savklinge
⑥	Batterifrigøringsknap		

3.2 Bestemmelsesmæssig anvendelse

Det beskrevne produkt er en batteridrevet bajonetsav. Den er beregnet til kapning af træ, træliggende og metalliske materialer samt kunststoffer.

Produktet er beregnet til tohåndsbetjening.

- ▶ Anvend kun **Hilti** lithium-ion-batterier i typeserien B 22 til dette produkt.

- ▶ Anvend kun **Hilti** ladere i C4/36-serien til disse batterier.

3.3 Potentiel forkert brug

- ▶ Sav ikke i tegl, beton, gasbeton, natursten eller fliser.
- ▶ Anvend ikke produktet til overskæring af rørdninger, som fortsat indeholder væske.
- ▶ Sav kun i underlag, hvor du kender indholdet.

3.4 Indikator for lithium-ion-batteriet

Lithium-ion-batteriets ladetilstand og fejl på maskinen signaleres via lithium-ion-batteriets indikator. Lithium-ion-batteriets ladetilstand vises efter berøring af de to batterifrigøringsknapper.

Tilstand	Betydning
4 lysdioder lyser.	• Ladetilstand: 75 % til 100 %
3 lysdioder lyser.	• Ladetilstand: 50 % til 75 %
2 lysdioder lyser.	• Ladetilstand: 25 % til 50 %
1 lysdiode lyser.	• Ladetilstand: 10 % til 25 %
1 lysdiode blinker.	• Ladetilstand: < 10 %
1 lysdiode blinker, maskinen er ikke klar til brug.	• Batteriet er overophedet eller helt afladet.
4 lysdioder blinker, maskinen er ikke klar til brug.	• Maskinen er overbelastet eller overophedet.



Bemærk

Når afbryderen er aktiveret, og op til 5 sekunder efter at afbryderen er sluppet, er det ikke muligt at få vist ladetilstanden. Hvis lysdioderne på batteriets indikator blinker, henvises til beskrivelsen i kapitlet Fejlafhjælpning.

3.5 Leveringsomfang

Bajonetsav, brugsanvisning.



Bemærk

Anvend kun originale reservedele og forbrugsmaterialer af hensyn til en sikker drift. Reservedele, forbrugsmaterialer og tilbehør til dit produkt, som vi har godkendt, finder du i dit **Hilti** Center eller under www.hilti.com

4 Tekniske data

4.1 Bajonetsav

	WSR 22-A
Nominal spænding	21,6 V
Vægt i overensstemmelse med EPTA-procedure 01/2003	3,8 kg
Slagtal	0/min ... 3.000/min
Slaglængde	28 mm
Værktøjsholder uden nøgle til standardværktøjer	1/2 in

4.2 Støjinformation og vibrationsværdier beregnet iht. EN 60745

Lydtryk- og vibrationsværdier i denne brugsanvisning er målt i henhold til en standardiseret målemetode og kan anvendes til sammenligning af forskellige elværktøjer. De kan også anvendes til en foreløbig vurdering af den eksponering, brugeren udsættes for. De anførte data repræsenterer elværktøjets primære anvendelsesformål. Hvis elværktøjet imidlertid anvendes til andre formål, med andre indsatsværktøjer eller utilstrækkelig vedligeholdelse, kan dataene afvige. Dette kan forøge den eksponering, som brugeren udsættes for, i hele arbejdstiden markant. For at opnå en præcis vurdering af den eksponering, som brugeren udsættes for, bør også den tid, hvor maskinen er slukket eller blot kører uden at blive anvendt, inddrages. Dette kan reducere den eksponering, som brugeren udsættes for, i hele arbejdstiden markant. Fastlæg yderligere sikkerhedsforanstaltninger til beskyttelse af brugeren mod støj- og/eller vibrationspåvirkninger,

f.eks. er det vigtigt at vedligeholde elværktøj og indsatsværktøj, at holde hænderne varme og at organisere arbejdsprocesserne.

Støjemissionsværdier beregnet iht. EN 60745

	WSR 22-A
Lydeffektniveau (L_{WA})	93 dB(A)
Usikkerhed, lydeffektniveau (K_{WA})	3 dB(A)
Lydtrykniveau (L_{pA})	82 dB(A)
Usikkerhed, lydtrykniveau (K_{pA})	3 dB(A)

Samlede vibrationsværdier (vektorsum i tre retninger), beregnet iht. EN 60745

	WSR 22-A
Vibrationsemissionsværdi, savning i spånbjælker ($a_{h,B}$)	16 m/s ²
Vibrationsemissionsværdi, savning i træbjælker ($a_{h,WB}$)	18 m/s ²
Usikkerhed (K)	1,5 m/s ²

5 Betjening

5.1 Sikkerhedsegenskaber



FORSIGTIG

Fare for personskader Utilsigtet start af produktet.

- ▶ Fjern batteriet fra maskinen, inden du foretager indstillinger eller skifter tilbehørsdele på den.



ADVARSEL

Fare for personskader Fare for tilbageslag.

- ▶ Anvend altid savklinger, hvis savklingelængde altid rager ud over emnet under den frem- og tilbagegående savebevægelse.



ADVARSEL

Fare for personskader på grund af værktøjslåsen/værktøjsholderen

- ▶ Hold altid maskinen med begge hænder på de dertil beregnede håndtag. Anvend aldrig maskinen uden funktionsdygtig håndbeskyttelse.



Bemærk

Maskinen skal presses mod det emne, der skal bearbejdes, med AVR-anslaget. Dette garanterer et optimalt og sikkert arbejde.

- ▶ Træk batteriet bagud af produktet.

5.2 Fjernelse af batteri

1. Tryk på de to frigøringsknapper, og hold dem inde.
2. Træk batteriet bagud af produktet.

5.3 Indsætning af savklinge



Bemærk

Anvend kun savklinger med 1/2" indstiksender.

1. Aktiver transportsikringen.
2. Kontrollér, at indstiksenden på værktøjet er ren og let indfedtet. Rengør og smør om nødvendigt indstiksenden let.
3. Drej værktøjsholderens låseanordning mod uret, og hold den nede.
4. Tryk savklingen ind i værktøjsholderen forfra.

5. Lad låseanordningen glide tilbage, indtil den går hørbart i indgreb.
6. Kontrollér, om savklingen er gået i indgreb, ved at trække i den.

5.4 Fjernelse af savklinge 5

1. Aktiver transportsikringen.
2. Drej værktøjsholderens låseanordning mod uret, og hold den nede.
3. Træk savklingen fremad og ud af værktøjsholderen.
4. Lad låsetylen glide tilbage.

5.5 Isætning af batteri 6



ADVARSEL

Elektriske risici Fare på grund af kortslutning.

- Kontrollér, at batteriets kontakter og kontakterne på bajonetsaven er fri for fremmedlegemer, inden du sætter batteriet i.



ADVARSEL

Fare for personskader Fare på grund af batteri, der falder på gulvet.

- Et batteri, som falder på gulvet, kan være til fare for dig selv og andre. Kontrollér, at batteriet er sat korrekt i bajonetsaven.

- Skub batteriet i produktet bagfra, indtil det går i indgreb på anslaget med et tydeligt dobbeltklik.

5.6 Tænding

1. Deaktiver transportsikringen.
2. Tryk på afbryderen.

5.7 Frakobling



ADVARSEL

Fare for personskader på grund af savens efterløb.

- Løft først produktet op fra emnet, når den er standset helt.
- Vent, indtil produktet er standset helt, før du lægger det fra dig.

1. Slip afbryderen.
2. Aktiver transportsikringen.

5.8 Dyksavning 7



ADVARSEL

Fare for personskader Fare for tilbageslag.

- Ved dyksavning er det vigtigt at sikre området bagud. Anvend kun egnede savklinger (så korte som muligt).



Bemærk

Anvend kun dyksavning til bløde materialer og med korte savklinger. Du kan anvende produktet i to forskellige dyksavningspositioner: i normalposition eller i vende-position.

1. Sæt produktet på emnet med den forreste kant af AVR-anslaget.
2. Aktiver transportsikringen.
3. Tryk på afbryderen.
4. Tryk produktet fast mod emnet, og dyk ned i underlaget ved at nedsætte klingevinklen.



Bemærk

Det er vigtigt, at produktet kører, før du trykker savklingen mod underlaget, da det ellers kan medføre blokering af produktet.

5. Når du har stukket klingen gennem emnet, skal du bringe produktet i normal arbejdsposition igen (AVR-anslaget hviler mod emnet med hele fladen) og save videre langs skærelinjen.

5.9 Udskiftning af AVR-anslaget



Bemærk

AVR-anslaget kan udskiftes om nødvendigt.

1. Aktiver transportsikringen.
2. Fjern savklingen.
3. Træk den firkantede plaststift fremad.



Bemærk

Den befinder sig mellem AVR-anslagets to styrestifter.

4. Træk AVR-anslaget ud.
5. Tryk den firkantede plaststift tilbage i udgangsposition.
6. Skub AVR-anslaget, der er smurt med et tyndt lag fedt, ind i styret.
7. Kontrollér, at anslaget er gået i indgreb.

6 Pleje, vedligeholdelse, transport og opbevaring

6.1 Pleje af bajonetsaven



ADVARSEL

Fare på grund af elektrisk strøm. Fagmæssigt ukorrekte reparationer på elektriske dele kan medføre alvorlige personskader.

- ▶ Reparationer på elektriske dele skal altid udføres af en elektriker.

- ▶ **Hold produktet, især grebsfladerne, tørre, rene og fri for olie og fedt. Anvend ikke silikoneholdige plejemidler.**
- ▶ Anvend aldrig produktet, hvis ventilationsåbningerne er tilstoppede! Rengør forsigtigt luftindtagene med en tør børste. Sørg for, at der ikke trænger fremmedlegemer ind i produktet.
- ▶ Rengør jævnligt produktets sider udvendigt med en let fugtig klud. Du må ikke bruge spraymaskiner, dampstrålemaskiner eller almindeligt vand til rengøring!



Bemærk

Anvend kun originale reservedele og forbrugsmaterialer af hensyn til en sikker drift. Reservedele, forbrugsmaterialer og tilbehør til dit produkt, som vi har godkendt, finder du i dit **Hilti** Center eller under www.hilti.com

6.2 Transport og opbevaring

Transport



FORSIGTIG

Utsigtet start ved transport. Isatte batterier kan medføre ukontrolleret start under transport af maskinen, hvorved denne kan blive beskadiget.

- ▶ Transportér altid maskinen uden batterier isat.

- Tag batteriet ud.
- Transportér maskine og batterier separat emballeret.
- Transportér aldrig batterier liggende løst og ubeskyttet.
- Kontrollér maskine og batterier for skader før ibrugtagning efter længere transport.

Opbevaring



FORSIGTIG

Utilsigtet beskadigelse på grund af defekte batterier. Lækkende batterier kan beskadige maskinen.

- ▶ Opbevar altid maskinen uden batterier isat.

- Opbevar maskine og batterier så køligt og tørt som muligt.
- Opbevar aldrig batterier i direkte sollys, på radiatorer eller i et vindue.
- Opbevar maskine og batterier utilgængeligt for børn og uvedkommende personer.
- Kontrollér maskine og batterier for skader før ibrugtagning efter længere tids opbevaring.

6.3 Kontrol efter rengøring og vedligeholdelse

- ▶ Kontrollér efter rengørings- og vedligeholdelsesarbejde, at alt sikkerhedsudstyr sidder, som det skal, og fungerer fejlfrit.

7 Fejlafhjælpning

- ▶ Ved fejl, som ikke fremgår af denne tabel, eller som du ikke selv kan afhjælpe, beder vi dig om at kontakte **Hilti Service**.

7.1 Bajonetsaven er ikke funktionsdygtig

Fejl	Mulig årsag	Løsning
Lysdioder er ikke aktive.	Batteriet er ikke korrekt isat.	▶ Bring batteriet i indgreb med et dobbeltklik.
	Batteriet er fladt.	▶ Oplad batteriet.
	Transportsikring ikke aktiveret.	▶ Aktiver transportsikringen.
1 lysdiode blinker.	Aflad batteri.	▶ Udskift batteriet, og oplad det tomme batteri.
	Batteriet er for varmt eller for koldt.	▶ Bring batteriet op på den anbefalede arbejdstemperatur.

7.2 Bajonetsaven er funktionsdygtig

Fejl	Mulig årsag	Løsning
Maskinen har ikke fuld ydelse.	Afbryderen er ikke trykket helt ind.	▶ Tryk afbryderen helt i bund.
	Aflad batteri.	▶ Udskift batteriet, og oplad det tomme batteri.
Savklingen kan ikke fjernes fra værktøjsholderen.	Låseanordningen er ikke drejet til anslag.	▶ Drej låseanordningen til anslag, og tag savklingen ud.

8 Bortskaffelse



ADVARSEL

Fare for personskader. Fare på grund af ukorrekt bortskaffelse.

- ▶ Hvis udstyret ikke bortskaffes korrekt, kan det have disse følger: Ved forbrænding af plastikdele kan der opstå giftig røggas, som man kan blive syg af at indånde. Ved beskadigelse eller kraftig opvarmning kan batterier eksplodere og dermed forårsage forgiftning, forbrænding, ætsning eller forurening af miljøet. Ved skødesløs bortskaffelse kan udstyret havne i hænderne på ukyndige personer, som ikke ved, hvordan udstyret håndteres korrekt. Dette kan medføre, at du eller andre kommer slemt til skade, eller at miljøet forurenes.
- ▶ Bortskaf omgående defekte batterier. Opbevar disse utilgængeligt for børn. Batterier må ikke adskilles eller brændes.
- ▶ Bortskaf batterier i henhold til nationale regler, eller levér udtjente batterier tilbage til **Hilti**.



Hilti Corporation

LI-9494 Schaan

Tel.: +423/234 21 11

Fax: +423/234 29 65

www.hilti.com



408057