

HILTI

GX 3
GX 3-ME

English
Français
Türkçe
عربي
한국어
繁體中文
中文

en
fr
tr
ar
ko
zh
cn



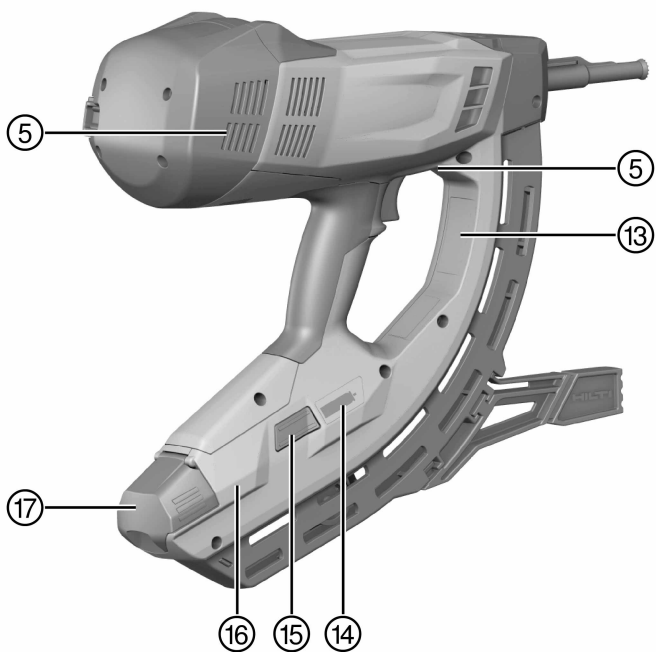
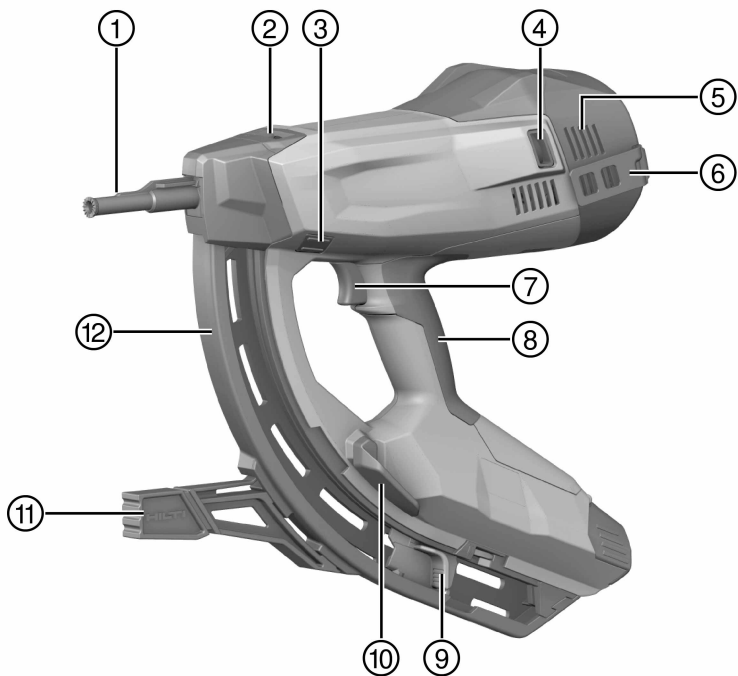

GX 3

GX 3-ME



en	Original operating instructions	1
fr	Mode d'emploi original	15
tr	Orijinal kullanım kılavuzu	29
ar	دليل الاستعمال الأصلي	42
ko	오리지널 사용설명서	56
zh	原始操作說明	69
cn	原版操作说明	81

1 Indications relatives à la documentation

1.1 Explication des symboles







1.1.1 Avertissements

Les avertissements attirent l'attention sur des dangers liés à l'utilisation du produit. Les termes de signalisation suivants sont utilisés en combinaison avec un symbole :

	DANGER ! Pour un danger imminent qui peut entraîner de graves blessures corporelles ou la mort.
	AVERTISSEMENT ! Pour attirer l'attention sur une situation pouvant présenter des dangers susceptibles d'entraîner des blessures corporelles graves ou la mort.
	ATTENTION ! Pour attirer l'attention sur une situation pouvant présenter des dangers entraînant des blessures corporelles légères ou des dégâts matériels.

1.1.2 Symboles

Les symboles suivants sont utilisés :

	Lire le mode d'emploi avant toute utilisation
	Pour des conseils d'utilisation et autres informations utiles
	Symboles d'obligation généraux
	Porter des lunettes de protection
	Porter un casque antibruit
	Porter un casque de protection
	Recycler les déchets

1.1.3 Illustrations

Les illustrations dans le présent mode d'emploi servent à faciliter la compréhension essentielle et peuvent différer de la version effective :

2	Ces illustrations sont numérotées comme suit au début du document ; dans le présent mode d'emploi, ces chiffres renvoient à l'illustration correspondante.
11	Les numéros de position sont repris dans la vue d'ensemble relative à l'illustration. Dans la section Vue d'ensemble des produits, les numéros des légendes renvoient à ces numéros de position.

1.1.4 Mise en évidence de désignations et inscriptions

Les désignations et inscriptions sont mises en évidence comme suit :

,	Désignation des organes de commande pourvus d'une inscription sur le cloueur.
« »	Inscriptions sur le cloueur

1.2 À propos de cette documentation

- ▶ Avant de mettre l'appareil en marche, lire impérativement son mode d'emploi et bien respecter les consignes.
- ▶ Le présent mode d'emploi doit toujours accompagner l'appareil.
- ▶ Ne pas prêter ou céder l'appareil à un autre utilisateur sans lui fournir le mode d'emploi.

Sous réserve de modifications ou d'erreurs.

1.3 Informations produit

Les produits Hilti sont conçus pour les utilisateurs professionnels et ne doivent être utilisés, entretenus et réparés que par un personnel agréé et formé à cet effet. Ce personnel doit être au courant des dangers inhérents à l'utilisation de l'appareil. Le produit et ses accessoires peuvent s'avérer dangereux s'ils sont utilisés de manière incorrecte par un personnel non qualifié ou de manière non conforme à l'usage prévu.

- ▶ Reporter la désignation et le numéro de série qui se trouvent sur la plaque signalétique dans le tableau suivant.
- ▶ Toujours fournir ces informations en cas de questions relatives au produit pour communiquer avec notre représentant ou agence Hilti.

Caractéristiques produit

Type :	
Génération :	01
Numéro de série :	

2 Sécurité

2.1 Consignes de sécurité

Travail en toute sécurité avec le cloueur

- ▶ Si le cloueur est appuyé contre une partie du corps, un déclenchement d'un tir par mégarde peut entraîner de graves blessures. **Ne jamais appuyer le cloueur contre la main ou contre toute autre partie du corps.**
- ▶ Lors du montage des fixations spécifiques aux applications sur le canon (p. ex. rondelles, colliers de fixation, attaches, etc.), un déclenchement d'un tir par mégarde peut entraîner de graves blessures. **Ne jamais appuyer une main ou une partie du corps contre le canon lors du montage des fixations spécifiques aux applications sur le canon.**
- ▶ **Ne jamais diriger le cloueur vers soi ou vers une autre personne.**
- ▶ **Lors du maniement du cloueur, garder les bras fléchis (ne pas tendre les bras).**
- ▶ **Restez vigilant, surveillez ce que vous faites. Faites preuve de bon sens en utilisant le cloueur. N'utilisez pas le cloueur si vous êtes fatigué ou après avoir consommé de l'alcool, des drogues ou avoir pris des médicaments.** Un moment d'inattention lors de l'utilisation du cloueur peut entraîner de graves blessures.
- ▶ Lors du retrait du poussoir à clous, toujours veiller à ce qu'il s'encliquette.
- ▶ **Lors du déblocage de l'enclenchement de sécurité, guider le poussoir à clous vers l'avant afin d'éviter qu'il ne se dégage trop rapidement.** L'utilisateur risque de se coincer les doigts.
- ▶ Ne pas implanter d'éléments de fixation **dans un matériau support trop dur**, comme de l'acier soudé ou de l'acier coulé. Une implantation dans ces matériaux peut entraîner des ratés de tir ou rendre les éléments de fixation cassants.
- ▶ Ne pas implanter d'éléments de fixation **dans un matériau support trop mou**, comme du bois ou du placoplâtre. Une implantation dans ces matériaux peut entraîner des ratés de tir et des perforations du matériau support.
- ▶ Ne pas implanter d'éléments de fixation **dans un matériau support trop fragile**, comme du verre ou du carrelage. Une implantation dans ces matériaux peut entraîner des ratés de tir et une projection d'éclats du matériau support.
- ▶ Avant d'implanter, vérifier qu'il n'y ait aucun risque de blesser une personne ou d'endommager des objets à l'arrière du matériau support.
- ▶ Actionner la détente uniquement lorsque le cloueur est complètement appuyé contre le matériau support, de telle sorte que le canon rentre jusqu'en butée dans le cloueur.
- ▶ **Porter impérativement des gants de protection lorsque des opérations d'entretien doivent être effectuées sur un cloueur chaud.**
- ▶ En cas de cadences de tir élevées pendant une période prolongée, les surfaces hors de la partie préhensible risquent de devenir brûlantes. Porter des gants de protection contre les brûlures.
- ▶ En cas de surchauffe du cloueur, retirer la cartouche de gaz et laisser le cloueur refroidir. Ne pas dépasser la cadence de tir maximale.
- ▶ Pendant le tir, le matériau peut s'écailler ou des fragments du matériau de bande-chargeur peuvent être projetés. Les éclats de matière peuvent entraîner des blessures corporelles et aux yeux. **Utiliser des lunettes de protection, un casque antibruit et un casque de protection appropriés.** Le fait de porter des équipements de protection personnels tels que masque anti-poussières, chaussures de sécurité antidérapantes, casque de protection ou des lunettes de protection et une protection acoustique

appropriées, suivant le travail à effectuer, réduit le risque de blessures. Les autres personnes se trouvant à proximité doivent également porter des lunettes de protection et un casque de protection.

- ▶ Porter un casque antibruit approprié (voir les données d'émissions acoustiques dans les caractéristiques techniques). L'implantation des éléments de fixation est déclenchée par la mise à feu d'un mélange air-gaz. Les nuisances sonores ainsi générées peuvent entraîner une perte d'acuité auditive. Même les personnes environnantes doivent porter un casque antibruit approprié.
- ▶ Toujours maintenir le cloueur fermement et perpendiculairement au matériau support pour déclencher un tir. Cela contribue à ce que l'élément de fixation ne soit pas dévié du matériau support.
- ▶ Ne jamais implanter un deuxième élément de fixation au même endroit. Cela risque de rendre les éléments de fixation cassants et de les coincer.
- ▶ **Ne jamais implanter un goujon ou un clou une deuxième fois.** En cas de réutilisation, il y a risque de casse des éléments de fixation ou de blessures.
- ▶ Toujours retirer la cartouche de gaz (→ Page 22) et vider le chargeur (→ Page 22) avant de remplacer le chargeur, de procéder aux travaux de nettoyage, de service et d'entretien, ainsi qu'avant le stockage et le transport, ou si le cloueur est laissé sans surveillance.
- ▶ Après utilisation, poser l'appareil à plat sur le sol. Un appareil installé au bout d'un prolongateur ou un appareil posé contre un mur peut provoquer des blessures en tombant.
- ▶ Lors de l'abaissement du cloueur, ne pas tenir par l'extrémité arrière l'appareil installé au bout d'un prolongateur. Compte tenu de l'importante force de levier, il y a risque de perdre le contrôle du fait des mouvements pivotants du cloueur. Ceci risque de provoquer des blessures ou des dommages matériels.
- ▶ Vérifier que le cloueur et les accessoires ne sont pas endommagés, pour assurer un fonctionnement sans défaillances et conforme à sa destination. Vérifier que toutes les pièces mobiles fonctionnent parfaitement et ne coincent pas, et que les pièces ne sont pas abîmées. Toutes les pièces doivent être montées correctement et remplir toutes les conditions propres à garantir le parfait fonctionnement du cloueur. Les dispositifs de sécurité et les pièces endommagées doivent être réparés ou remplacés de manière professionnelle par le S.A.V. **Hilti**, sauf indication contraire dans le mode d'emploi.
- ▶ Ne faire réparer le cloueur que par un personnel qualifié et seulement avec des pièces de rechange d'origine. Ceci permet d'assurer la sécurité du cloueur.
- ▶ Toute manipulation ou modification du cloueur est interdite.
- ▶ **Ne pas utiliser le cloueur dans des endroits présentant un danger d'incendie ou d'explosion.**
- ▶ Prêter attention aux influences de l'environnement. Protéger le cloueur des intempéries, et ne pas l'utiliser dans un environnement humide ou mouillé.
- ▶ Utiliser le cloueur uniquement dans des emplacements bien aérés.
- ▶ Utiliser les combinaisons de canon et d'éléments de fixation appropriées. Une combinaison erronée risque d'endommager le cloueur ou de nuire à la qualité de la fixation.
- ▶ Toujours respecter les consignes d'utilisation → Page 18.

Risques liés au courant électrique

- ▶ Avant d'entamer les travaux, contrôler l'espace de travail, p. ex. à l'aide d'un détecteur de métaux, afin de vérifier l'absence de câbles ou gaines électriques, conduites de gaz ou d'eau cachés.
- ▶ Tenir le cloueur uniquement par la poignée isolée s'il y a un risque lors des travaux de toucher des câbles électriques cachés. Le contact avec un câble sous tension risque de mettre les parties métalliques de l'appareil sous tension et de provoquer une décharge électrique.

Consignes quant au maniement du gaz utilisé

- ▶ Respecter les consignes d'utilisation figurant sur la cartouche de gaz et les informations descriptives qui l'accompagnent.
- ▶ Les émanations de gaz sont nocives pour les poumons, la peau et les yeux. Tenir le visage et les yeux éloignés du compartiment à cartouche de gaz pendant 10 secondes après avoir retiré la cartouche de gaz.
- ▶ Ne pas actionner manuellement la soupape de la cartouche de gaz.
- ▶ Si une personne a inhalé du gaz, l'accompagner sans tarder à l'air libre ou dans un local bien ventilé et lui faire adopter une position confortable. Si nécessaire, consulter un médecin.
- ▶ **Si une personne est inconsciente, consulter un médecin.** Installer la personne dans un local bien ventilé et la mettre sur le côté dans une position stable. Si la personne ne respire plus, lui faire du bouche-à-bouche et, si nécessaire, utiliser une source d'oxygène.
- ▶ En cas de contact du gaz avec les yeux, rincer les yeux ouverts pendant plusieurs minutes à l'eau courante.
- ▶ En cas de contact du gaz avec la peau, nettoyer soigneusement les zones de contact avec du savon et de l'eau chaude. Appliquer ensuite une crème de soins pour la peau.

Consignes générales relatives à la sécurité personnelle

- ▶ Veiller à adopter une posture ergonomique. Veiller à toujours garder une position stable et équilibrée. Ceci permet de mieux contrôler le cloueur dans des situations inattendues.
- ▶ Lors des travaux, tenir toute tierce personne, notamment les enfants, éloignés du champ d'action.

3 Description

3.1 Vue d'ensemble du produit 1

① Canon	⑨ Poussoir à clous
② Curseur de réglage de la profondeur d'implantation et déverrouillage du canon	⑩ Verrouillage du chargeur
③ Touche RESET	⑪ Pied d'appui
④ Soupape d'admission et d'échappement	⑫ Chargeur
⑤ Ouïes d'aération	⑬ Plaque signalétique
⑥ Patte d'accrochage à la ceinture	⑭ Affichage de la cartouche de gaz
⑦ Détente	⑮ Touche GAS
⑧ Poignée	⑯ Compartiment de la cartouche de gaz
	⑰ Couvercle du compartiment à cartouche

3.2 Utilisation conforme à l'usage prévu

Le produit décrit est un cloueur à gaz ("cloueur"). Il sert à planter des éléments de fixation appropriés dans le béton, l'acier, la brique silico-calcaire, des éléments de maçonnerie en béton, la maçonnerie crépie ainsi que dans d'autres matériaux récepteurs destinés à un montage direct (se reporter au manuel des techniques de fixation).

Pour de plus amples informations, se reporter au **manuel des techniques de fixation**, disponible auprès du point de vente de **Hilti** ou à l'adresse suivante :

Internet: <http://www.hilti.com>

Le cloueur est destiné aux utilisateurs professionnels pour des applications sur cloisons sèches ainsi que dans l'industrie et l'artisanat de la construction.

Le cloueur, la cartouche de gaz et les éléments de fixation forment une unité technique. Cela signifie que des fixations sans problèmes avec ce cloueur peuvent uniquement être garanties si les éléments de fixation ainsi que les recharges de gaz de **Hilti** spécifiquement conçus pour le cloueur sont utilisés. Les recommandations de **Hilti** concernant les fixations et applications sont uniquement valables dans ces conditions.

Le cloueur ne doit être utilisé qu'en le tenant à la main ou installé au bout d'un prolongateur ou tube porte-pièce (accessoire).

3.3 Équipement livré

Cloueur à gaz avec canon, coffret, mode d'emploi.

D'autres produits système autorisés pour votre produit peuvent être obtenus auprès du S.A.V. **Hilti** ou en ligne sous : www.hilti.com

3.4 Canons

Le canon maintient le goujon resp. guide le clou et oriente l'élément de fixation lors de l'implantation à l'endroit voulu dans le matériau support. Des canons spécifiques aux applications (IF ou ME) sont respectivement disponibles pour les cloueurs **GX 3** et **GX 3-ME** (voir la désignation exacte sur la plaque signalétique).

3.5 Éléments de fixation

Deux types d'éléments de fixation peuvent être utilisés avec le cloueur : des clous et des goujons. Des fixations complémentaires pour la mise en place sur le canon sont disponibles pour les diverses applications.

3.6 Directives concernant les applications dans du béton et de l'acier

Pour obtenir des informations sur des réglementations nationales, le **manuel relatif aux techniques de fixation** ainsi que des informations complémentaires, s'adresser au réseau de vente compétent de **Hilti**.

Le **manuel relatif aux techniques de fixation** peut s'obtenir à l'adresse suivante :

Internet: <http://www.hilti.com>

3.7 Curseur de réglage de la profondeur d'implantation et déverrouillage du canon

Le curseur permet de réduire la profondeur d'implantation. Dans la position **EJECT**, il déverrouille le canon pour le retrait.

État	Signification
+	<ul style="list-style-type: none">• Profondeur d'implantation standard
-	<ul style="list-style-type: none">• Profondeur d'implantation réduite
EJECT	<ul style="list-style-type: none">• Déverrouillage du canon

3.8 Touche RESET

Après une implantation, il peut arriver que le canon ne revienne pas dans sa position initiale. Ceci est dû à une position incorrecte du piston. La touche **RESET** permet de corriger la position incorrecte du piston.

État	Signification
La touche RESET dépasse du boîtier. Son bord blanc est visible.	<ul style="list-style-type: none">• Position incorrecte du piston
La touche RESET est à fleur avec le boîtier.	<ul style="list-style-type: none">• Pas de position incorrecte du piston

3.9 Pied d'appui

Sur un matériau support plan, le pied d'appui facilite le placement perpendiculaire du cloueur, car il suffit alors de veiller à l'orientation latérale du positionnement perpendiculaire. Sur un matériau support irrégulier ou ondulé, il peut s'avérer nécessaire d'enlever le pied d'appui pour orienter le canon perpendiculairement au matériau support.

3.10 Patte d'accrochage à la ceinture

La patte d'accrochage à la ceinture peut être extraite selon deux niveaux.

État	Signification
Niveau 1	<ul style="list-style-type: none">• Position pour l'accrochage à la ceinture
Niveau 2	<ul style="list-style-type: none">• Position pour l'accrochage à une échelle, un échafaudage, un portique, etc.

3.11 Cartouche de gaz



Remarque

Respecter les consignes de sécurité qui sont fournies avec la cartouche de gaz !

Pour son utilisation, la cartouche de gaz doit être introduite dans le compartiment à cartouche du cloueur. L'état de la cartouche de gaz peut être lu sur l'afficheur à LED après avoir appuyé sur la touche **GAS**. En cas d'interruptions de travail, avant les travaux d'entretien et avant le stockage et le transport du cloueur, il faut retirer la cartouche de gaz.

3.12 Indication du niveau de charge de la cartouche de gaz

Après avoir appuyé sur la touche **GAS**, l'afficheur à LED indique l'état de la cartouche de gaz.



Remarque

L'indicateur de niveau de remplissage ne fonctionne pas, si le canon n'est pas enfoncé dans l'appareil jusqu'en butée.

État	Signification
Toutes les quatre LEDs sont allumées en vert.	<ul style="list-style-type: none">• Niveau de remplissage environ à 100 %.
Trois LEDs sont allumées en vert.	<ul style="list-style-type: none">• Niveau de remplissage environ à 75 %.
Deux LEDs sont allumées en vert.	<ul style="list-style-type: none">• Niveau de remplissage environ à 50 %.
Une LED est allumée en vert.	<ul style="list-style-type: none">• Niveau de remplissage environ à 25 %.
Une LED clignote en vert.	<ul style="list-style-type: none">• Niveau de remplissage inférieur à 10 %. Il est recommandé de remplacer la cartouche de gaz.

État	Signification
Une LED est allumée en rouge.	<ul style="list-style-type: none"> • Soit il n'y a pas de cartouche de gaz dans le cloueur, soit la cartouche de gaz qui s'y trouve est inappropriée ou elle est vide. <p>Remarque Même si l'état de remplissage affiché est "vide", la cartouche de gaz contient pour des raisons techniques encore un peu de gaz.</p>

4 Caractéristiques techniques

4.1 Cloueur

Poids (à vide)	3,9 kg
Température de service, température ambiante	-10 °C ... 45 °C
Longueur maximale des éléments de fixation	39 mm
Diamètre des éléments de fixation	<ul style="list-style-type: none"> • 2,6 mm • 3,0 mm
Course d'implantation	40 mm
Capacité du chargeur	40 + 2 clous
Cadence de tir maximale (Éléments de fixation/h)	1.200

4.2 Valeurs d'émissions acoustiques et de vibrations

Les valeurs de pression acoustique et de vibrations triaxiales mentionnées dans ces instructions ont été mesurées conformément à un procédé de mesure normalisé et peuvent être utilisées comme base de comparaison entre cloueurs. Elle servent également à une évaluation préalable de l'exposition aux bruits et aux vibrations. Les indications fournies correspondent aux principales applications du cloueur. Ces données peuvent néanmoins différer si le cloueur est utilisé pour d'autres applications, avec des équipements différents ou que l'entretien s'avère insuffisant. Ceci peut augmenter considérablement les contraintes d'exposition dans tout l'espace de travail. Pour une estimation précise d'exposition, il convient de tenir compte des temps pendant lesquels l'appareil n'est pas effectivement utilisé. Ceci peut réduire considérablement les contraintes d'exposition dans tout l'espace de travail. Par ailleurs, il convient de prendre des mesures de sécurité supplémentaires en vue de protéger l'utilisateur des effets du bruit et/ou des vibrations, telles que : entretien du cloueur et des équipements, maintien des mains à température, organisation du déroulement du travail.

Valeurs d'émissions acoustiques déterminées conformément à EN 15895

Niveau de pression acoustique d'émission sur le lieu de travail ($L_{pA, 1s}$)	99 dB(A)
Niveau de pression acoustique de crête sur le lieu de travail ($L_{pC, peak}$)	133 dB (C)
Niveau de puissance acoustique (L_{WA})	105 dB(A)
Incertitude du niveau acoustique	2 dB(A) / 2 dB(C)

Recul

Accélération d'énergie équivalente, ($a_{hw, RMS(3)}$)	Résultats pour une tôle de 1 mm sur béton B35 : 3,64 m/s ²
Incertitude de mesure	0,13 m/s ²

5 Chargement du cloueur

5.1 Chargement en vue d'implanter des clous

5.1.1 Équipements pour l'implantation de clous

Les clous sont introduits à travers le chargeur sous forme d'une bande de clous prête à l'emploi.



Remarque

Aucun adaptateur pour pose individuelle ne doit être monté pour implanter des clous.

5.1.2 Garniture du chargeur

1. Tirer le poussoir à clous en arrière jusqu'à ce qu'il s'enclenche.
2. Pousser la bande de clous jusqu'en butée dans le chargeur.



Remarque

Des bandes de clous comportant des clous courts risquent de mal s'introduire par inadvertance. En cas de clous courts, veiller à ce que les pointes de clou soient orientées vers l'avant.



AVERTISSEMENT

Risque d'écrasement ! Il y a un risque d'écrasement des doigts lors du relâchement du poussoir à clous.

- ▶ Ne pas laisser le poussoir à clous se dégager rapidement vers l'avant, mais le guider jusqu'en butée vers l'avant.

3. Déverrouiller le poussoir à clous et l'introduire jusqu'en butée vers l'avant.

5.1.3 Insertion de la cartouche de gaz

1. Ouvrir le couvercle du compartiment à cartouche de gaz.
2. Retirer le capuchon de la cartouche de gaz.



Remarque

Conserver le capuchon pour pouvoir bien refermer la cartouche de gaz après son retrait, p. ex. lors du déchargement et du transport.

3. Insérer la cartouche de gaz avec la soupape en avant dans le compartiment à cartouche de gaz de sorte que le clip de la cartouche de gaz pénètre dans l'ouverture prévue à cet effet et s'encliquette.
4. Fermer le couvercle du compartiment à cartouche de gaz.
5. Appuyer trois fois sur le cloueur avec le canon appliqué contre le matériau support, mais sans appuyer sur la détente, pour remplir les conduits de gaz.

5.2 Chargement en vue d'implanter des goujons

5.2.1 Équipements pour l'implantation de goujons

Les goujons doivent être introduits individuellement par l'avant dans le canon. Ceci requiert l'utilisation d'un adaptateur pour pose individuelle. Les unités de conditionnement de goujons contiennent respectivement un adaptateur pour pose individuelle avec les instructions de montage respectives.



Remarque

Pour implanter des goujons, vider le chargeur et installer un adaptateur pour pose individuelle.

5.2.2 Mise en place de l'adaptateur pour pose individuelle

- ▶ Mettre l'adaptateur pour pose individuelle en place (→ Page 24).

5.2.3 Insertion de la cartouche de gaz

- ▶ Insérer la cartouche de gaz (→ Page 21).

6 Implantation d'éléments de fixation

6.1 Implantation de clous



AVERTISSEMENT

Risque de blessures ! Si le cloueur est appuyé contre une partie du corps, il y a un risque de blessures graves en cas de déclenchement d'un tir par mégarde.

- ▶ **Ne jamais appuyer le cloueur contre la main ou contre toute autre partie du corps.**

1. Vérifier le réglage de la profondeur d'implantation.

2. Installer le cloueur avec le pied d'appui et placer le canon sur le matériau support.
3. Appuyer le canon jusqu'en butée contre le matériau support.
4. Veiller à ce que le canon soit perpendiculaire au matériau support.
5. Pour implanter, appuyer sur la détente.



Remarque

L'implantation n'est pas possible si le canon n'est pas appuyé jusqu'en butée contre le matériau support.

6. Une fois l'implantation terminée, relever complètement le cloueur du matériau support.
7. En fin de travail ou si le cloueur doit être laissé sans surveillance, retirer la cartouche de gaz (→ Page 22) et vider le chargeur (→ Page 22).

6.2 Implantation de goujons



AVERTISSEMENT

Risque de blessures ! Si le cloueur est appuyé contre une partie du corps, il y a un risque de blessures graves en cas de déclenchement d'un tir par mégarde.

- ▶ **Lors de la mise en place d'éléments de fixation, ne jamais appuyer le canon contre la main ou contre toute autre partie du corps.**
- ▶ **Ne jamais appuyer le cloueur contre la main ou contre toute autre partie du corps.**



AVERTISSEMENT

Risque de blessures entraînées par des chutes de pièces ! Une implantation réitérée sur un clou ou un goujon qui n'a pas été implanté de manière optimale risque de nuire à la solidité de la fixation. Il y a par conséquent risque de chute de l'objet fixé, ce qui peut causer des dommages ou des blessures.

- ▶ **Ne jamais réaliser une implantation afin de consolider une fixation assurée par un clou ou un goujon déjà en place.**

1. Vérifier le réglage de la profondeur d'implantation.
2. Introduire un goujon dans le canon.
3. Installer le cloueur avec le pied d'appui et placer le canon sur le matériau support.
4. Appuyer le canon jusqu'en butée contre le matériau support.
5. Veiller à ce que le canon soit perpendiculaire au matériau support.
6. Pour implanter, appuyer sur la détente.



Remarque

L'implantation n'est pas possible si le canon n'est pas appuyé jusqu'en butée contre le matériau support.

7. En fin de travail ou si le cloueur doit être laissé sans surveillance, retirer la cartouche de gaz (→ Page 22).

7 Déchargement du cloueur

7.1 Retrait de la cartouche de gaz

1. Ouvrir le couvercle du compartiment à cartouche de gaz.
2. Pour libérer la cartouche de gaz, appuyer sur le clip de la cartouche de gaz.
3. Retirer la cartouche de gaz hors du compartiment à cartouche.
4. Remettre le capuchon sur la cartouche de gaz.
5. Fermer le couvercle du compartiment à cartouche de gaz.

7.2 Vidage du chargeur

1. Tirer le poussoir à clous en arrière jusqu'à ce qu'il s'enclenche.
2. Sortir toutes les bandes de clous hors du chargeur.



AVERTISSEMENT

Risque d'écrasement ! Il y a un risque d'écrasement des doigts lors du relâchement du poussoir à clous.

- ▶ Ne pas laisser le poussoir à clous se dégager rapidement vers l'avant, mais le guider jusqu'en butée vers l'avant.

3. Déverrouiller le poussoir à clous et l'introduire jusqu'en butée vers l'avant.

7.3 Retrait de l'adaptateur pour pose individuelle

- ▶ Après avoir implanté des goujons, retirer l'adaptateur pour pose individuelle (→ Page 24).

8 Opérations optionnelles

8.1 Contrôle de la cartouche de gaz

1. Appuyer sur la touche **GAS** sans presser le cloueur.
2. Vérifier l'état de la cartouche de gaz. → Page 19

8.2 Retrait du chargeur

1. Tirer le poussoir à clous en arrière jusqu'à ce qu'il s'enclenche.
2. Sortir la bande de clous vide hors du chargeur.



AVERTISSEMENT

Risque d'écrasement ! Il y a risque d'écrasement des doigts lors du relâchement du poussoir à clous.

- ▶ Ne pas laisser le poussoir à clous se dégager rapidement vers l'avant, mais le guider jusqu'en butée vers l'avant.

3. Déverrouiller le poussoir à clous et l'introduire jusqu'en butée vers l'avant.
4. Ouvrir le verrouillage du chargeur.
5. Faire pivoter le chargeur autour du point rotatif vers l'avant.
6. Enlever le chargeur.

8.3 Mise en place du chargeur

1. Ouvrir le verrouillage du chargeur.
2. Accrocher l'extrémité avant du chargeur.
3. Basculer le chargeur jusqu'en butée contre le cloueur.
4. Fermer le verrouillage du chargeur.

8.4 Retrait du canon

1. Retirer la cartouche de gaz. → Page 22
2. Mettre le curseur de déverrouillage du canon sur la position **EJECT**.
3. Sortir le canon.

8.5 Mise en place du canon

1. Retirer la cartouche de gaz. → Page 22
2. Introduire le canon dans la fente du nez du cloueur.
3. Tenir fermement le canon pour éviter qu'il ne ressorte et tombe, puis presser le cloueur avec le canon contre un matériau support rigide jusqu'à ce que le canon s'encliquette.
4. Vérifier que le canon est bien encliqueté.
 - ◀ Sitôt que le canon est encliqueté, le curseur de déverrouillage du canon est à nouveau dans la position **+**.

8.6 Retrait du pied d'appui

1. Desserrer le mécanisme d'encliquetage du pied d'appui en appuyant légèrement.
2. Tourner le pied d'appui de 90°.
3. Retirer le pied d'appui.

8.7 Montage du pied d'appui

1. Placer le pied d'appui à angle droit par rapport au chargeur et le guider dans la fente.
2. Tourner le pied d'appui de 90° par rapport au chargeur et pousser légèrement jusqu'à ce qu'il s'encliquette.

8.8 Mise en place de l'adaptateur pour pose individuelle

1. Retirer la cartouche de gaz. → Page 22
2. Retirer le chargeur. → Page 23
3. Mettre l'adaptateur pour pose individuelle en place.
4. Insérer le chargeur. → Page 23

8.9 Retrait de l'adaptateur pour pose individuelle

1. Retirer la cartouche de gaz. → Page 22
2. Retirer le chargeur. → Page 23
3. Retirer l'adaptateur pour pose individuelle.
4. Insérer le chargeur. → Page 23

9 Dépannage

9.1 Rectification d'une position incorrecte du piston

- ▶ Contrôler la position de la touche **RESET**. → Page 19

Résultat

- La touche **RESET** dépasse du boîtier. Son bord blanc est visible.
Appuyer sur la touche **RESET** pour rectifier la position incorrecte du piston.

9.2 Retrait des corps étrangers et des clous dans et aux alentours du canon



ATTENTION

Risque de blessures entraînées par des pièces projetées ! Un déclenchement de tir peut entraîner des blessures par des pièces projetées, si des corps étrangers sont restés coincés dans la zone du canon.

- ▶ Ne jamais tenter de remédier soi-même à des défaillances de l'appareil en déclenchant d'autres tirs !

1. Retirer la cartouche de gaz. → Page 22
2. Vider le chargeur. → Page 22
3. Retirer le chargeur. → Page 23
4. Retirer le canon. → Page 23
5. Enlever tout corps étranger et clous dans et aux alentours du canon.
6. Mettre le canon en place. → Page 23
7. Insérer le chargeur. → Page 23

10 Nettoyage et entretien

10.1 Maniement soigneux du cloueur

- ▶ Ne jamais faire fonctionner le cloueur si ses ouïes d'aération sont bouchées.
- ▶ Veiller à ce que les parties préhensiles soient toujours exemptes d'huile et de graisse.
- ▶ Nettoyer le cloueur régulièrement → Page 24.
- ▶ Pour le nettoyage, n'utiliser ni pulvérisateur, ni appareil à jet de vapeur, ni eau courante.
- ▶ Ne pas utiliser de nettoyeurs à base de silicone.
- ▶ Ne pas utiliser de spray ou tout autre lubrifiant et/ou nettoyant similaires.

10.2 Nettoyage du cloueur

1. Retirer la cartouche de gaz. → Page 22
2. Vider le chargeur. → Page 22
3. Dégager le canon des éventuels résidus de plastique.
4. Nettoyer les ouïes d'aération avec précaution au moyen d'une brosse sèche, en veillant à ce qu'aucune poussière ni aucun corps étranger ne pénètre à l'intérieur de l'appareil.
5. Nettoyer régulièrement l'extérieur de l'appareil avec un chiffon légèrement humide.

11 Transport et stockage

11.1 Entretien



- ▶ Pour une utilisation en toute sécurité, utiliser uniquement des pièces de rechange et consommables d'origine. Les pièces de rechange, consommables et accessoires autorisés convenant pour le produit sont disponibles auprès d'un centre **Hilti** ou sous : www.hilti.com.
- ▶ Contrôler régulièrement toutes les pièces extérieures du cloueur afin de vérifier qu'elles ne sont pas abîmées et s'assurer que tous les organes de commande fonctionnent correctement.
- ▶ Ne pas utiliser le cloueur si des pièces sont abîmées ou si des organes de commande ne fonctionnent pas parfaitement.
- ▶ Faire réparer tout cloueur défectueux par le service **Hilti**.

11.2 Contrôle après des travaux de nettoyage et d'entretien

- ▶ Mettre le curseur de réglage de la profondeur d'implantation sur la position **+**.

12 Aide au dépannage

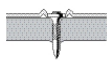
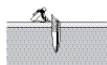
En cas de défaillances non énumérées dans ce tableau ou auxquelles il n'est pas possible de remédier sans aide, contacter le **Hilti Service**.

Défaillance	Causes possibles	Solution
 <p>Les éléments de fixation sont souvent pas assez profondément implantés.</p>	Puissance insuffisante	▶ Mettre le curseur de réglage de la profondeur d'implantation sur la position + .
	Élément de fixation trop long	▶ Utiliser un élément de fixation plus court.
	Matériau support trop dur	▶ Envisager d'utiliser des appareils de type DX.
	Soupape d'admission et d'échappement encrassée ou recouverte.	▶ Nettoyer le cloueur et respecter la position des mains.
 <p>Les éléments de fixation sont souvent trop profondément implantés.</p>	Puissance excessive.	▶ Mettre le curseur de réglage de la profondeur d'implantation sur la position - .
	Élément de fixation trop court.	▶ Utiliser des éléments de fixation plus longs.
 <p>Les éléments de fixation se cassent.</p>	Puissance insuffisante	▶ Mettre le curseur de réglage de la profondeur d'implantation sur la position + .
	Élément de fixation trop long	▶ Utiliser un élément de fixation plus court.
	Matériau support trop dur	▶ Envisager d'utiliser des appareils de type DX.
	Le canon n'est pas placé perpendiculairement au matériau support.	▶ Presser le cloueur en vue de l'implantation de sorte que le canon soit perpendiculaire au matériau support.
 <p>Les éléments de fixation se déforment.</p>	Puissance insuffisante	▶ Mettre le curseur de réglage de la profondeur d'implantation sur la position + .
	Élément de fixation trop long	▶ Utiliser un élément de fixation plus court.
	Le canon n'est pas placé perpendiculairement au matériau support.	▶ Presser le cloueur en vue de l'implantation de sorte que le canon soit perpendiculaire au matériau support.

Défaillance	Causes possibles	Solution
 <p>Les éléments de fixation ne tiennent pas dans le support en acier.</p>	Matériau support trop fin.	► Choisir une autre méthode de fixation.
Le contenu de la cartouche de gaz ne suffit pas pour l'unité de conditionnement des éléments de fixation.	Consommation de gaz accrue du fait d'un actionnement trop fréquent sans implantation.	► Éviter d'actionner sans implanter.
Absence de détente du cloueur.	Position incorrecte du piston	► Rectifier la position incorrecte du piston. → Page 24
	La détection de clou est bloquée et la touche RESET , une fois enfoncée, n'est pas à fleur avec le boîtier.	► Enlever tout corps étranger et clous dans et aux alentours du canon. → Page 24
	Élément de fixation coincé dans le canon.	► Enlever l'élément de fixation coincé.
Taux d'implantations défectueuses trop élevés.	Le canon n'est pas placé perpendiculairement au matériau support.	► Presser le cloueur en vue de l'implantation de sorte que le canon soit perpendiculaire au matériau support.
	Utilisation d'un élément de fixation inapproprié.	► Utiliser un élément de fixation adéquat.
	Matériau support trop dur	► Envisager d'utiliser des appareils de type DX.
Le cloueur n'implante pas.	Le poussoir à clous n'est pas acheminé vers l'avant.	► Déverrouiller le poussoir à clous et l'introduire jusqu'en butée vers l'avant.
	Nombre de clous insuffisant dans le chargeur (2 clous ou moins).	► Garnir le chargeur. → Page 21
	Amenée des clous dérangée	► Utiliser une autre bande de clous.
		► Nettoyer le chargeur.
	Cartouche de gaz vide	► Contrôler l'état de la cartouche de gaz. → Page 23
	LED 1 clignote en rouge	► Contrôler l'état de la cartouche de gaz. → Page 23
	Présence d'air dans les conduits de gaz	► Actionner trois fois le cloueur sans déclencher.
	Corps étrangers dans et aux alentours du canon	► Enlever tout corps étranger et clous dans et aux alentours du canon. → Page 24
	Le cloueur est trop chaud	► Laisser refroidir le cloueur.
	Défaut électronique	► Retirer la cartouche de gaz et la remettre en place. Si le problème persiste, mettre une cartouche de gaz neuve.
Le cloueur est très chaud mais n'implante pas même après une pause.	Cadence d'implantation nettement supérieure à 1200 fixations à l'heure.	► Laisser refroidir le cloueur.
Le cloueur n'implante pas ou seulement rarement.	Les conditions d'environnement sont hors de la plage admissible.	► Veiller à respecter la plage des valeurs admissibles conformément aux caractéristiques techniques.

Défaillance	Causes possibles	Solution
Le cloueur n'implante pas ou seulement rarement.	La température de la cartouche de gaz est hors de la plage admissible.	► Veiller à respecter la plage des valeurs admissibles conformément aux caractéristiques techniques.
	Des bulles de gaz se sont formées dans le système de dosage de gaz.	► Retirer la cartouche de gaz et la remettre en place.
	Le cloueur n'a pas été complètement relevé après la dernière implantation.	► Une fois l'implantation terminée, relever complètement le cloueur du matériau support.
Impossible de retirer les éléments de fixation hors du canon.	Élément de fixation coincé dans le canon.	► Enlever l'élément de fixation coincé.

13 Recyclage

 Les appareils **Hilti** sont fabriqués pour une grande partie en matériaux recyclables. Le recyclage présuppose un tri adéquat des matériaux. **Hilti** reprend les appareils usagés dans de nombreux pays en vue de leur recyclage. Consulter le service clients **Hilti** ou un conseiller commercial.

Conformément à la directive européenne concernant les appareils électriques et électroniques anciens et sa transposition au niveau national, les appareils électriques usagés doivent être collectés séparément et recyclés de manière non polluante.



- Ne pas jeter les appareils électriques dans les ordures ménagères !

14 Garantie constructeur

- En cas de questions sur les conditions de garantie, veuillez vous adresser à votre partenaire **Hilti** local.

15 Déclaration FCC (applicable aux États-Unis / Déclaration IC (applicable au Canada)

Cet appareil est conforme au paragraphe 15 des dispositions FCC et RSS-210 de IC. La mise en service est soumise aux deux conditions suivantes :

1. Cet appareil ne devrait pas générer de rayonnements nuisibles.
2. L'appareil doit absorber toutes sortes de rayonnements, y compris les rayonnements entraînant des opérations indésirables.

16 Déclaration de conformité CE

Fabricant

Hilti Aktiengesellschaft
Feldkircherstrasse 100
9494 Schaan
Liechtenstein

Nous déclarons sous notre seule et unique responsabilité que ce produit est conforme aux directives et normes suivantes.

Désignation	Cloueur à gaz
Désignation du modèle	GX 3
Génération	01
Année de fabrication	2015
Désignation du modèle	GX 3-ME
Génération	01
Année de fabrication	2015

Directives appliquées :

- 1999/5/CE
- 2006/42/CE
- 2006/66/CE
- 2011/65/UE
- 2004/108/CE (jusqu'au 19 avril 2016)
- 2014/30/UE (à partir du 20 avril 2016)

Normes appliquées :

- EN 792-13
- EN ISO 12100
- EN 300 330-1 V1.7.1
- EN 300 330-2 V1.5.1
- EN 301 489-1 V1.9.2, EN 301 489-3 V1.6.1

Documentation technique :

- Homologation Appareils électriques
Hilti Entwicklungsgesellschaft mbH
Hiltistraße 6
86916 Kaufering
Allemagne

Schaan, 08/2015



Norbert Wohlwend
(Head of BA Quality and Process Management /
Business Unit Direct Fastening)



Dr. Lars Tänzer
(Head of BU Direct Fastening)



Hilti Corporation

LI-9494 Schaan

Tel.: +423/234 21 11

Fax: +423/234 29 65

www.hilti.com



2126637