



SL 6-A22

Svenska



# SL 6-A22

Originalbruksanvisning



# 1 Uppgifter för dokumentation

## 1.1 Om denna dokumentation

- Läs denna dokumentation innan du börjar ta enheten i drift. Det är en förutsättning för säkert arbete och problemfri hantering.
- Observera de säkerhets- och varningsanvisningar som du hittar i dokumentationen och på själva enheten.
- Förvara alltid bruksanvisningen tillsammans med produkten och överlämna aldrig produkten till någon annan utan att bifoga den.

## 1.2 Teckenförklaring

### 1.2.1 Varningar

Varningarna är till för att varna för risker i samband med användning av produkten. Följande riskindikeringar används:

#### **FARA**

##### **FARA !**

- ▶ Anger överhängande risker som kan leda till svåra personskador eller dödsolycka.

#### **VARNING**

##### **VARNING !**

- ▶ Anger potentiella risker som kan leda till svåra personskador eller dödsfall.





#### **FÖRSIKTIGHET**

##### **FÖRSIKTIGHET !**

- ▶ Används för att fästa uppmärksamhet på en potentiell risksituation som kan leda till skador på person eller utrustning.

### 1.2.2 Symboler i dokumentationen

I den här dokumentationen används följande symboler:

	Läs bruksanvisningen före användning
	Anmärkningar och annan praktisk information
	Hantering av återvinningsbara material
	Elverktyg och batterier får inte kastas i hushållssoporna

### 1.2.3 Symboler i bilderna

Följande symboler används i bilder:

<b>2</b>	Dessa siffror hänvisar till motsvarande bild i början av bruksanvisningen
----------	---

3	Numreringen återger ordningsföljden hos arbetsmomenten på bilden och kan skilja sig från arbetsmomenten i texten
⑪	På bilden <b>Översikt</b> används positionsnummer som hänvisar till siffrorna i teckenförklaringen i avsnittet <b>Produktöversikt</b>
👁!	Det här tecknet är till för att du ska vara extra uppmärksam på något som gäller hur du hanterar produkten.

### 1.3 Produktspecifika symboler

#### 1.3.1 Övriga symboler

Följande övriga symboler används på produkten:



Titta inte in i ljuskällan.

### 1.4 Produktinformation

**HILTI**-produkter är avsedda för professionella användare och får endast användas, underhållas och repareras av auktoriserad, utbildad personal. Personalen måste vara särskilt informerad om de risker som finns. Produkten och dess tillbehör kan utgöra en risk om den används på ett felaktigt sätt av utbildad personal eller inte används enligt föreskrifterna.

Typbeteckning och serienummer anges på typskylten.

- ▶ Använd de serienummer som anges i följande tabell. Du behöver produktuppgifterna när du kontaktar vår återförsäljare eller serviceverkstad.

#### Produkt detaljer

Batterilampa	SL 6-A22
Generation	01
Serienr	

### 1.5 Försäkran om överensstämmelse

Vi försäkrar på eget ansvar att den produkt som beskrivs här överensstämmer med gällande direktiv och standarder. En bild på försäkran om överensstämmelse hittar du i slutet av dokumentationen.

Den tekniska dokumentationen finns sparad här:

**Hilti** Entwicklungsgesellschaft mbH | Zulassung Geräte | Hiltistraße 6 | 86916 Kaufering, Tyskland

## 2 Säkerhet

### 2.1 Hanteras och används med försiktighet

- ▶ Använd produkten bara om den är fullt funktionsduglig.
- ▶ Produkten får inte byggas om eller ändras.
- ▶ Håll produkten borta från små barn.
- ▶ Använd inte produkten där det finns risk för brand eller explosioner.

- ▶ Använd endast produkten i torr miljö.
- ▶ Byt ut hela batterilampan när ljuskällan är uttjänt. Det går inte att byta ut ljuskällan i den här batterilampan.
- ▶ Titta inte in i strålen och rikta den inte heller mot andra personer.
- ▶ Se till att produkten har en säker placering ifall du hänger upp den i ställningshaken.

## 2.2 Personssäkerhet

Användaren och personer som befinner sig i närheten måste bära skyddsglasögon, skyddshandskar och skyddshjälm när produkten används!

## 2.3 Omsorgsfull hantering och användning av batterier

- ▶ Observera de särskilda föreskrifterna för transport, förvaring användning av litiumjonbatterier.
- ▶ Utsätt inte batterierna för höga temperaturer, direkt solljus eller eld.
- ▶ Batterier får inte tas isär, klämmas, hettas upp över 80° eller brännas.
- ▶ Använd eller ladda inte batterier som tagit emot slag, har fallit från över en meters höjd eller är skadade på något annat sätt. I sådana fall, kontakta **Hilti Service**.
- ▶ Om batteriet är så hett att du inte kan ta i det kan det vara defekt. Ställ produkten på en plats där inget riskerar att fatta eld och på betryggande avstånd från brännbart material, där du kan hålla den under uppsikt medan batteriet svalnar. I sådana fall, kontakta **Hilti Service**.

## 3 Beskrivning

### 3.1 Produktöversikt

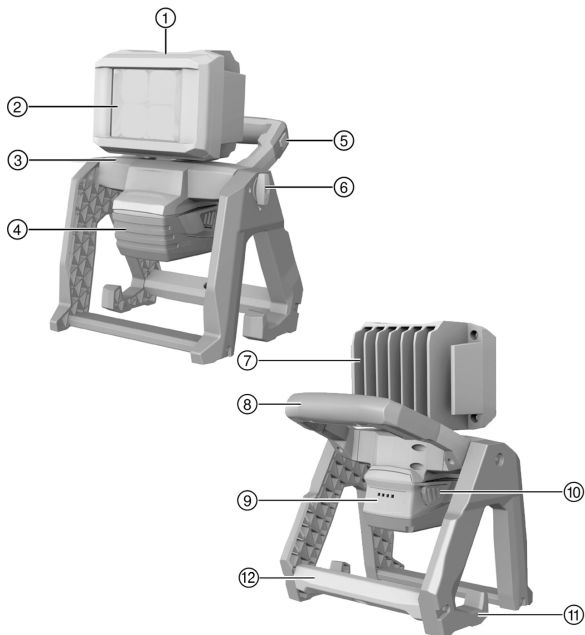

- |                             |                                   |
|-----------------------------|-----------------------------------|
| ① Lamphuvud                 | ⑦ Kylkropp                        |
| ② LED-lampor                | ⑧ Bärhandtag                      |
| ③ Vertikal svivel           | ⑨ Laddningsindikering för batteri |
| ④ Batteri                   | ⑩ Batteriets frigöringsknapp      |
| ⑤ Lägesbrytare (ljusstyrka) | ⑪ Fästкроkar                      |
| ⑥ Spärr, vertikal           | ⑫ 5/8" gänga – stativanslutning   |

### 3.2 Avsedd användning

Den beskrivna produkten är en sladdlös arbetslampa. Den används som belysning på byggarbetsplatser.

Lamphuvudet kan vändas både horisontellt och vertikalt. Dessutom kan lampan placeras på plana underlag och hängas upp på olika byggmaterial



med hjälp av den integrerade kroken eller monteras på ett stativ med 5/8" gänga.

- ▶ Använd endast **Hiltis** litiumjonbatterier av typen Li-Ion B 22 med produkten.
- ▶ Använd endast **Hilti** batteriladdare i C4/36-serien för dessa batterier.

### 3.3 Laddningsindikering

Litiumjonbatteriets laddningsstatus visas när du trycker lätt på en av batterilåsknapparna (bara så mycket att du känner att det tar emot).

Status	Betydelse
4 lysdioder lyser.	Laddningsstatus: 75 % till 100 %
3 lysdioder lyser.	Laddningsstatus: 50 % till 75 %
2 lysdioder lyser.	Laddningsstatus: 25 % till 50 %
1 lysdiod lyser.	Laddningsstatus: 10 % till 25 %
1 lysdiod blinkar.	Laddningsstatus: < 10 %

 Läs anvisningarna i kapitlet Felsökning om batteriets lysdioder för laddningsindikering börjar blinka.

### 3.4 Leveransinnehåll

Batterilampa, bruksanvisning.

Dessutom finns fler systemprodukter för din produkt både i närmaste **Hilti Store** och på nätet: [www.hilti.group](http://www.hilti.group) | USA: [www.hilti.com](http://www.hilti.com)

### 3.5 4-lägesbrytare

Ljusstyrkan ställs in med brytaren med 4-lägesbrytaren.

Status	Betydelse
Tryck en gång	Lampan lyser med maximal ljusstyrka (100 %).
Tryck två gånger	Lampan lyser med medelljusstyrka (66 %).
Tryck tre gånger	Lampan lyser med medelljusstyrka (33 %).
Håll nedtryckt i flera sekunder	Lampan är avstängd.

 När lampan sätts på igen kommer den att lysa med den senast valda ljusstyrkan.

## 4 Teknisk information

	SL 6-A22
Spänning	21,6 V
Ljusstyrka	3 000 lm
Vikt	3,2 kg

### 4.1 Batteri

Batteriets driftspänning	21,6 V
Omgivningstemperatur vid drift	-17 °C ... 60 °C
Förvaringstemperatur	-20 °C ... 40 °C
Batteritemperatur när laddningen påbörjas	-10 °C ... 45 °C

## 5 Användning

### 5.1 Förberedelser för arbete

#### FÖRSIKTIGHET

**Risk för personskada till följd av oavsiktlig start!**

- ▶ Kontrollera att produkten är avstängd innan du sätter i batteriet.
- ▶ Ta alltid bort batteriet innan du gör några inställningar på verktyget eller byter tillbehörsdelar.

Observera de säkerhets- och varningsanvisningar som du hittar i dokumentationen och på själva enheten.

#### 5.1.1 Sätta i batteriet

#### FÖRSIKTIGHET

**Risk för personskada på grund av kortslutning eller nedfallande batteri!**

- ▶ Kontrollera innan du sätter in batteriet i produkten att både batteriets och produktens kontakter är fria från smuts och andra hinder.
- ▶ Säkerställ att batteriet alltid hakar i ordentligt.

1. Ladda batteriet helt innan det används första gången.
2. Sätt i batteriet i verktygshållaren så att du hör att det klickar fast.
3. Kontrollera att batteriet sitter stadigt.

#### 5.1.2 Ta ut batteriet

1. Tryck på knappen för batteriets låsspärr.
2. Ta ut batteriet ur verktygshållaren.

#### 5.1.3 Laddning av batteri

1. Läs batteriladdarens bruksanvisning innan du laddar batteriet.
2. Se till att batteriets och batteriladdarens sladdar är rena och torra.
3. Ladda batteriet i en godkänd batteriladdare.

## 6 Svenska

### 5.1.4 Sätta på lampan

- i** Om du hänger upp produkten i universalkrokarna eller monterar den på ett stativ måste du se till att den sitter säkert.
- 

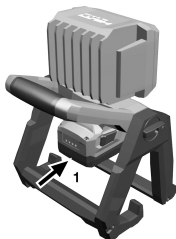

- ▶ Tryck på 4-lägesbrytaren för att välja ljusstyrka eller stänga av lampan.

### 5.1.5 Vrida lamphuvudet

#### **⚠ FÖRSIKTIGHET**

**Risk för skador på näthinna.** Din näthinna kan skadas om du tittar rakt in i lampan.

- ▶ Rikta inte lampan mot dig själv eller andra.
  - ▶ Titta inte rakt mot lampan.
- 

#### **⚠ FÖRSIKTIGHET**

**Risk för fingerklämskador vid lederna** När du vrider lamphuvudet finns det risk för att du klämmer fingrarna mellan stödfoten och höljet.

- ▶ Använd skyddshandskar.
- 

- i** Det dubbelverkande gångjärnet och lamphuvudet kan vridas längs axeln i båda riktningar. Använd inte våld för att försöka vrida förbi ändstoppet.
-

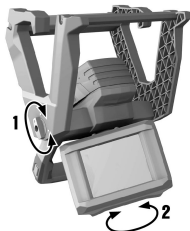

1. Lås fast det dubbelverkande gångjärnet med hjälp av spärren för att ställa in lampan vertikalt.
2. Vrid sedan det dubbelverkande gångjärnet i önskad riktning.
3. Lås fast det dubbelverkande gångjärnet med hjälp av spärren.
4. Vrid lamphuvudet i önskad riktning för att ställa in den horisontellt.

## 6 Skötsel och underhåll

### VARNING

**Risk för personskada vid anslutet batteri !**

- Ta alltid bort batteriet innan skötsel och underhåll utförs!

### Verktygets skötsel

- Ta försiktigt bort smuts som fastnat på verktyget.
- Rengör ventilationspringorna försiktigt med en torr borste.
- Rengör höljet med en lätt fuktad trasa. Använd inte rengöringsmedel med silikon, eftersom det kan skada plastdelarna.

### Skötsel av litiumjonbatterier

- Håll batteriet rent och fritt från olja och fett.
- Rengör höljet med en lätt fuktad trasa. Använd inte rengöringsmedel med silikon, eftersom det kan skada plastdelarna.
- Se till att ingen fukt tränger in.

### Underhåll

- Kontrollera regelbundet att inga synliga delar har skadats och att alla reglage fungerar som de ska.
- Använd inte produkten om den uppvisar skador eller funktionsstörningar. Skicka den direkt till **Hilti Service** för reparation.
- Efter att skötsel- och underhållsarbete utförts ska alla skyddsanordningar alltid monteras och kontrolleras.

- i** Använd endast originalreservdelar och förbrukningsmaterial för säker drift. Godkända reservdelar, förbrukningsmaterial och tillbehör till din produkt från oss hittar du i närmaste **Hilti Store** eller på: **www.hilti.group**.

## 6.1 Ljuskälla

- i** Ljuskällan i den här belysningen går inte att byta ut!  
Om ljuskällans livstid har gått ut måste hela belysningen bytas.

## 7 Transport och förvaring av batteridrivna verktyg

### Transport

#### **⚠ FÖRSIKTIGHET**

#### **Oavsiktlig start under transport. !**

- ▶ Transportera alltid produkten utan insatta batterier.
- ▶ Ta bort batterierna.
- ▶ Transportera aldrig batterierna löst liggande.
- ▶ Kontrollera att verktyget och batterierna är oskadda innan de används efter längre transporter.

### Förvaring

#### **⚠ FÖRSIKTIGHET**

#### **Oavsiktlig skada på grund av trasiga eller läckande batterier. !**

- ▶ Förvara alltid produkten utan insatta batterier.
- ▶ Förvara verktyget och batterierna så svalt och torrt som möjligt.
- ▶ Förvara aldrig batterierna i direkt solsken, på värmeelement eller bakom glasrutor.
- ▶ Förvara verktyget och batterierna oåtkomliga för barn och obehöriga personer.
- ▶ Kontrollera att verktyget och batterierna är oskadda innan de används efter en längre tids förvaring.

## 8 Felsökning

Kontakta **Hilti Service** om det uppstår ett fel som inte finns med i den här tabellen eller som du inte lyckas åtgärda på egen hand.

### 8.1 Felsökning

Kontakta **Hilti Service** om det uppstår ett fel som inte finns med i den här tabellen eller som du inte lyckas åtgärda på egen hand.

Fel	Möjlig orsak	Lösning
Batteriet hakar inte i med ett hörbart "dubbelklick".	Batteriets låsmekanism är smutsig.	► Rengör låsmekanismen och tryck i batteriet.
1 LED blinkar. Produkten fungerar inte.	Batteriet är urladdat.	► Byt batteri och ladda det tomma batteriet.
	Batteriet är för varmt eller för kallt.	► Låt batteriet långsamt värmas upp/svalna till rumstemperatur.

## 9 Avfallshantering

**Hilti**-produkter är till stor del tillverkade av återvinningsbara material. En förutsättning för återvinning är att materialen separeras på rätt sätt. I många länder kan du lämna in ditt uttjänta instrument så att **Hilti** tar hand om det. Hör efter med **Hiltis** kundtjänst eller din kontaktperson.

### Avfallshantering av batterier

Bristfällig avfallshantering av batterier kan orsaka hälsorisker på grund av läckande gaser eller vätskor.

- Skicka aldrig iväg skadade batterier!
- Täck anslutningarna med ett icke ledande material för att förhindra kortslutningar.
- Kassera batterier så att de inte kan hamna i händerna på barn.
- Kassera batteriet hos din **Hilti Store** eller vänd dig till närmaste återvinningscentral.



- Kasta inte elverktyg, elektronisk apparatur och batterier i hushållsso-porna.

## 10 RoHS (föreskrifter för begränsning av användningen av farliga ämnen)

Använd den här länken för att komma till tabellen över farliga ämnen: [qr.hilti.com/r9356561](http://qr.hilti.com/r9356561).

En länk till RoHS-tabellen hittar du i slutet på det här dokumentet i form av en QR-kod.

## 11 Tillverkargaranti

- Vänd dig till din lokala **Hilti**-representant om du har frågor om garantivillkoren.



**Hilti Aktiengesellschaft**  
Feldkircherstraße 100  
9494 Schaan | Liechtenstein

**SL 6-A22 (01)**

[2017]

2014/30/EU

EN ISO 12100

2011/65/EU

EN 60598-1

EN 60598-2-8

EN 62471

EN 62493

Schaan, 03/2019

**Paolo Luccini**

Head of BA Quality and  
Process-Management

BA Electric Tools & Accessories

**Tassilo Deinzer**

Executive Vice President

Business Unit Power Tool &  
Accessories



SL 6-A22



Hilti Corporation  
LI-9494 Schaan  
Tel.:+423 234 21 11  
Fax:+423 234 29 65  
[www.hilti.group](http://www.hilti.group)



2164701



Hilti Connect